

СОЕДИНИТЕЛИ ЭЛЕКТРИЧЕСКИЕ



356144, РФ, Ставропольский край,
г. Изобильный, ул. Доватора, зд. 1
тел.: +7 (86545) 2-44-75, 2-52-75
e-mail: market@zavodatlant.ru

Мы решаем задачи наших заказчиков

быстро и компетентно.

Мы предлагаем широкий диапазон соединителей,

как военного так и гражданского назначения.

АО “Завод Атлант”



Россия, 356144, г. Изобильный,
Ставропольский край, ул. Доватора, зд. 1

tel./fax.: (865-45) 2-44-75, 2-52-75

e-mail: market@zavodatlant.ru,

www.zavodatlant26.pf



*АО “Завод Атлант” имеет более 50-ти лет опыта
разработки и производства электрических соединителей.
Воспользуйтесь нашим опытом!*

2РМГ, 2РМГД;

ГЕО.364.140 ТУ

Герметичные вилки изготавливаются по уникальной технологии: спай стекла с металлом. Применяются в авиационной, космической и военной технике.

2РМ Г П Д 24 Б ПЭ(ПН) 10 Ш 5 Е 2 Б

- Тип соединителя
- Герметичный
- Преходной
- Для длинных линий
- Условный размер
- Вид корпуса: Б-блочный (приборный)
- ПЭ-патрубок с экранированной гайкой
- ПН-патрубок с неэкранированной гайкой
- Количество контактов
- Часть соединителя: Ш-вилка
- Обозначение сочетания контактов:
 - 1- контакты Ø 1,0 мм
 - 2- контакты Ø 1,0 мм и Ø 1,5 мм
 - 3- контакты Ø 2,0 мм и Ø 3,0 мм
 - 4- контакты Ø 1,0 мм и Ø 3,0 мм
 - 5- контакты Ø 1,5 мм
 - 6- контакты Ø 1,5 мм и Ø 3,0 мм
 - 7- контакты Ø 1,5 мм, Ø 2,0 мм и Ø 3,0 мм
- Вид покрытия: Хим. Никель
- Теплостойкость: 2 (+200)
- Корпус блочный (приборный) без левой резьбы

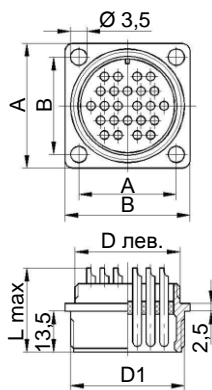

Технические характеристики

- Климатическое исполнение УХЛ
- Количество контактов, шт. 4 - 50
- Сопrotивление контактов, МОм:
 - Ø 1,0 мм 15
 - Ø 1,5 мм 10
 - Ø 2,0 мм 5
 - Ø 3,0 мм 3
- Сопrotивление изоляции, МОм 5000
- Температура окружающей среды, °С -60 +200
- Усилие расчленения соединителей, кгс 4,2 - 63
- Вибрация:
 - диапазон частот, Гц 5 – 5000
 - амплитуда ускорения, g 50
- Многokратные удары:
 - общее количество 4000
 - пиковое ударное ускорение, g 100
- Одиночные удары:
 - общее количество 9
 - пиковое ударное ускорение, g 500
- Минимальная наработка:
 - час 1000
 - количество сочленений-расчленений 500
- Минимальный срок сохраняемости, лет 25
- При перепаде давления до 1,5 кгс/см² утечка воздуха не допускается.







Конструктивное исполнение	Размеры, мм				
	A	B	L	Dлев.	D1
2РМГ14Б4Ш1Е2	17	24	26,5	M14x1	M16x1,0
2РМГ18Б7Ш1Е2	20	27	6,5	M18x1	M20x1,0
2РМГ22Б4Ш3Е2	23	30	8,5	M22x1	M24x1,0
2РМГ22Б10Ш1Е2	23	30	26,5	M22x1	M24x1,0
2РМГ24Б19Ш1Е2	26	33	26,5	M24x1	M27x1,5
2РМГ27Б7Ш2Е2	29	36	26,5	M27x1	M30x1,5
2РМГ27Б24Ш1Е2	29	36	26,5	M27x1	M30x1,5
2РМГ30Б32Ш1Е2	31	38	26,5	M30x1	M33x1,5
2РМГ36Б22Ш1Е2	35	43	26,5	M36x1	M39x1,5
2РМГ36Б20Ш2Е2	35	43	26,5	M36x1	M39x1,5
2РМГ42Б50Ш2Е2	40	49	26,5	M42x1	M45x1,5
2РМГ42Б30Ш2Е2	40	49	26,5	M42x1	M45x1,5
2РМГД18Б4Ш5Е2	20	27	26,5	M18x1	M20x1,0
2РМГД24Б10Ш5Е2	26	33	26,5	M24x1	M27x1,5
2РМГД27Б7Ш5Е2	29	36	26,5	M27x1	M30x1,5
2РМГД27Б19Ш5Е2	29	36	26,5	M27x1	M30x1,5
2РМГД30Б8Ш7Е2	31	38	28,5	M30x1	M33x1,5
2РМГД30Б24Ш5Е2	31	38	26,5	M30x1	M33x1,5
2РМГД36Б20Ш5Е2	35	43	28,5	M36x1	M39x1,5
2РМГД36Б20Ш6Е2	35	43	26,5	M36x1	M39x1,5
2РМГД42Б45Ш5Е2	40	49	26,5	M42x1	M39x1,5

Пример обозначения при заказе:
Вилка 2РМГ14Б4Ш1Е2 ГЕО.364.140ТУ

ГЕО.364.140 ТУ

Вилки цилиндрические типа 2РМГ, 2РМГД герметичные для внутреннего монтажа предназначены для работы в эл.цепях постоянного, переменного (частотой до 3 МГц) и импульсного токов при напряжении до 700В и токовых нагрузках до 150А (суммарно)

Схемы расположения контактов и электрические параметры для типов 2РМГ, 2РМГД

Условный размер корпуса	Тип соединителя	Схема расположения контактов	Условное обозначение контактов	Диаметр контактов, мм.	Количество контактов, шт.	Обозначение сочетания контактов.	Максимальная токовая нагрузка, А.		Максимальное рабочее напряжение, В.
							На одиночный контакт	Суммарная на соединитель	
14	2РМГ		⊕	1	4	1	6	20	560
18	2РМГД		⊕	1,5	4	5	12	40	560
	2РМГ		⊕	1	7	1	5	30	560
22	2РМГ		⊗	2	2	3	13	55	560
			⊗	3	2		20		
			⊕	1	10	1	5	42	560
24	2РМГ		⊕	1	19	1	4	63	560
	2РМГД		⊕	1,5	10	5	8	48	560

ГЕО.364.140 ТУ

Схемы расположения контактов и электрические параметры для типов 2РМГ, 2РМГД

Условный размер корпуса	Тип соединителя	Схема расположения контактов	Условное обозначение контактов	Диаметр контактов, мм.	Количество контактов, шт.	Обозначение сочетания контактов.	Максимальная токовая нагрузка, А.		Максимальное рабочее напряжение, В.
							На одиночный контакт	Суммарная на соединитель	
27	2РМГД		⊕	1,5	7	5	9	52	700
			⊕	1,5	19	5	6	95	560
	2РМГ		⊕	1	5	2	6	45	700
			⊕	1,5	2		12		
			⊕	1	24	1	4	80	560
30	2РМГД		⊕	1,5	4	7	9	88	560
			⊕	2	2		12		
			⊕	3	2		20		
				⊕	1,5	24	5	5,5	110
	2РМГ		⊕	1	32	1	3	80	560

2РМГП, 2РМГПД;**ГЕО.364.140 ТУ****Схемы расположения контактов и электрические параметры для типов 2РМГ, 2РМГД**

Условный размер корпуса	Тип соединителя	Схема расположения контактов	Условное обозначение контактов	Диаметр контактов, мм.	Количество контактов, шт.	Обозначение сочетания контактов.	Максимальная токовая нагрузка, А.		Максимальное рабочее напряжение, В.
							На одиночный контакт	Суммарная на соединитель	
36	2РМГД			1,5	8	6	8	120	560
				1,5	10		8	120	700
				3	2		20	120	560
				1,5	8	5	7	116	560
				1,5	12				700
		2РМГ			1	5	1	4,5	82
				1	17	700			
				1	6	2	4	80	560
				1	10				700
				1,5	4				8
			1,5	4	8				560
42	2РМГ			1	33	2	3	142	560
				1	10		3		700
				1,5	7		6		560
				1	15	2	3,5	130	700
				1,5	15		7		560
		2РМГД			1,5	35	5	4	150
				1,5	10	700			

2РМГП, 2РМГПД;

ГЕ0.364.140 ТУ

2РМ Г П Д 24 Б 10 Ш 5 Е 2 Б

- Тип соединителя
- Герметичный
- Проходной
- Для длинных линий
- Условный размер
- Вид корпуса: Б-блочный (приборный)
- Количество контактов
- Часть соединителя: Ш-вилка
- Обозначение сочетания контактов:
- 1- контакты Ø 1,0 мм
- 2- контакты Ø 1,0 мм и Ø 1,5 мм
- 3- контакты Ø 2,0 мм и Ø 3,0 мм
- 4- контакты Ø 1,0 мм и Ø 3,0 мм
- 5- контакты Ø 1,5 мм
- 6- контакты Ø 1,5 мм и Ø 3,0 мм
- 7- контакты Ø 1,5 мм, Ø 2,0 мм и Ø 3,0 мм
- Вид покрытия: Хим. Никель
- Теплостойкость: 2 (+200)
- Корпус блочный (приборный) без левой резьбы

Технические характеристики.

- Климатическое исполнение..... УХЛ
- Количество контактов..... 4 - 50
- Сопrotивление контактов, мОм: Ø 1,0 мм..... 30
- Ø 1,5 мм..... 20
- Ø 2,0 мм..... 10
- Ø 3,0 мм..... 6
- Сопrotивление изоляции, МОм..... 5000
- Температура окружающей среды, 0 С..... -60 +200
- Усилие расчленения соединителей, кгс..... 4,2 - 63
- Вибрация:
- диапазон частот, Гц..... 5 – 5000
- амплитуда ускорения, g..... 50
- Многokратные удары:
- общее количество..... 4000
- пиковое ударное ускорение, g..... 100
- Одиночные удары:
- общее количество..... 9
- пиковое ударное ускорение, g..... 500
- Минимальная наработка:
- час..... 1000
- количество сочленений-расчленений..... 500
- Минимальный срок сохраняемости, лет..... 25
- При перепаде давления до 1,5 кгс/см2 утечка воздуха не допускается.

Герметичные вилки изготавливаются по уникальной технологии: спай стекла с металлом. Применяются в авиационной, космической и военной технике.

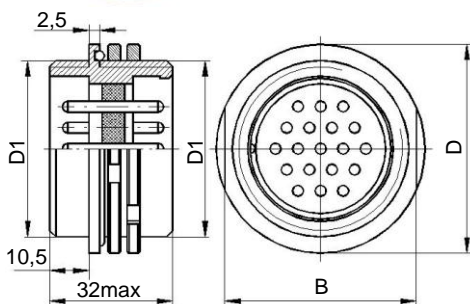

Конструктивное исполнение	Размеры, мм		
	B	D	D1
2РМГП18Б7Ш1Е2	26	29	M20x1,0
2РМГП24Б19Ш1Е2	33	36	M27x1,5
2РМГП27Б7Ш2Е2	36	39	M30x1,5
2РМГП27Б24Ш1Е2	36	39	M30x1,5
2РМГП30Б32Ш1Е2	39	42	M33x1,5
2РМГП36Б22Ш1Е2	45	48	M39x1,5
2РМГП36Б20Ш2Е2	45	48	M39x1,5
2РМГП42Б50Ш2Е2	51	54	M45x1,5
2РМГП42Б30Ш2Е2	51	54	M45x1,5
2РМГПД18Б4Ш5Е2	26	29	M20x1,0
2РМГПД24Б10Ш5Е2	33	36	M27x1,5
2РМГПД27Б7Ш5Е2	36	39	M30x1,5
2РМГПД27Б19Ш5Е2	36	39	M30x1,5
2РМГПД30Б8Ш7Е2	39	42	M33x1,5
2РМГПД30Б24Ш5Е2	39	42	M33x1,5
2РМГПД36Б20Ш5Е2	45	48	M39x1,5
2РМГПД36Б20Ш6Е2	45	48	M39x1,5
2РМГПД42Б45Ш5Е2	51	54	M45x1,5

Пример обозначения при заказе:
Вилка 2РМГП18Б7Ш1Е2 ГЕ0.364.140ТУ.

ГЕО.364.140 ТУ

Схемы расположения контактов и электрические параметры для типов 2РМГП, 2РМГПД

Условный размер корпуса	Тип соединителя	Схема расположения контактов	Условное обозначение контактов	Диаметр контактов, мм.	Количество контактов, шт.	Обозначение сочетания контактов.	Максимальная токовая нагрузка, А.	
							На одиночный контакт	Суммарная на соединитель
18	2РМГПД		⊕	1,5	4	5	10	33
	2РМГП		⊕	1	7	1	4	23
24	2РМГПД		⊕	1	10	5	6	40
	2РМГП		⊕	1,5	19	1	3	48
27	2РМГПД		⊕	1,5	7	5	7	40
			⊕	1,5	19	5	4,5	70
	2РМГП		⊕	1	5	2	5	38
			⊕	1,5	2		10	
			⊕	1	24	1	3	60

Вилки цилиндрические типа 2РМГП, 2РМГПД герметичные для внутреннего монтажа предназначены для работы в эл.цепях постоянного, переменного (частотой до 3 МГц) и импульсного токов при напряжении до 700В и токовых нагрузках до 150А (суммарно)

Схемы расположения контактов и электрические параметры для типов 2РМГП, 2РМГПД

Условный размер корпуса	Тип соединителя	Схема расположения контактов	Условное обозначение контактов	Диаметр контактов, мм.	Количество контактов, шт.	Обозначение сочетания контактов.	Максимальная токовая нагрузка, А.	
							На одиночный контакт	Суммарная на соединитель
30	2РМГПД		⊕	1,5	4	7	7	72
			⊖	2	2		10	
			⊙	3	2		18	
	2РМГП		⊕	1,5	24	5	4,5	90
				⊕	1	32	1	2,5
36	2РМГПД		⊙	1,5	8	6	6	92
			⊕	1,5	10		6	
			⊕	3	2		18	
			⊙	1,5	8	5	5	83
	⊕		1,5	12	5			
	2РМГП		⊕	1	5	1	3,5	64
			⊙	1	17		3,5	
			⊙	1	6	2	3	60
⊕			1	10	3			
⊖			1,5	4	3			

Схемы расположения контактов и электрические параметры для типов 2РМГП, 2РМГПД

Условный размер корпуса	Тип соединителя	Схема расположения контактов	Условное обозначение контактов	Диаметр контактов, мм.	Количество контактов, шт.	Обозначение сочетания контактов.	Максимальная токовая нагрузка, А.	
							На одиночный контакт	Суммарная на соединитель
42	2РМГП		⊕	1	33	2	2,5	118
			⊖	1	10		2,5	
			⊕	1,5	7		5	
			⊖	1	15		3	110
	⊕		1,5	10	6			
	2РМГПД		⊕	1,5	35	5	3	112
⊖			1,5	10				

2РМГС, 2РМГСД;

ГЕ0.364.144 ТУ

2РМ Г С П Д С 27 Б 24 Ш 5 Е 2

- Тип соединителя
- Герметичный
- Специальный
- Проходной
- Для длинных линий
- Переход - крепление сваркой
- Условный размер
- Вид корпуса: Б-блочный (приборный)
- Количество контактов
- Часть соединителя: Ш-вилка
- Обозначение сочетания контактов:
- 1- контакты Ø 1,0 мм
- 2- контакты Ø 1,0 мм и Ø 1,5 мм
- 5- контакты Ø 1,5 мм
- 9- контакты Ø 3,0 мм
- Вид покрытия: Хим. Никель
- Теплостойкость: 2 (+90)

Герметичные вилки изготавливаются по уникальной технологии: спай стекла с металлом.
Применяются в авиационной, космической и военной технике.



Эскиз 2РМГС

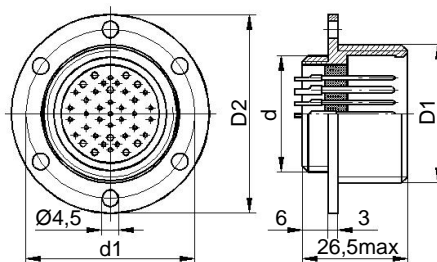

Эскиз 2РМГСД

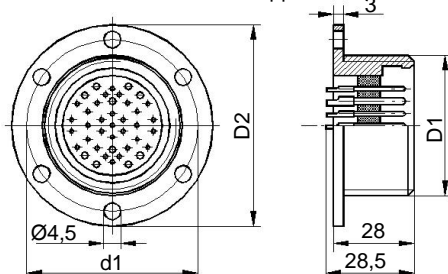

Технические характеристики.

- Климатическое исполнение..... УХЛ
- Количество контактов..... 24, 30, 45, 50
- Сопротивление контактов, МОм: Ø 1,0 мм..... 15
- Ø 1,5 мм..... 10
- Сопротивление изоляции, МОм..... 5000
- Температура окружающей среды, °С..... -40 +90
- Усилие расчленения соединителей, кгс..... 25,2 - 63
- Вибрация:
 - диапазон частот, Гц..... 5 – 5000
 - амплитуда ускорения, g..... 50
- Минимальная наработка:
 - час..... 1500
 - количество сочленений-расчленений..... 500
- Минимальный срок сохраняемости, лет..... 20
- При перепаде давления до 1,7 кгс/см² утечка воздуха не допускается.

Конструктивное исполнение	Размеры, мм			
	D1	D2	d	d1
2РМГС27Б24Ш1Е2	M30x1,0	56	27	47
2РМГС42Б30Ш2Е2	M45x1,5	72	42	63
2РМГС42Б50Ш2Е2	M45x1,5	72	42	63
2РМГСД42Б45Ш5Е2	M45x1,5	72	42	63

Пример обозначения при заказе:
Вилка 2РМГС27Б24Ш1Е2 ГЕ0.364.144 ТУ
Вилка 2РМГСД42Б45Ш5Е2 ГЕ0.364.144 ТУ.

2РМГСПД;

ГЕ0.364.144 ТУ

Герметичные вилки изготавливаются по уникальной технологии: спай стекла с металлом.

Применяются в авиационной, космической и военной технике.

2РМ Г С П Д С 27 Б 24 Ш 5 Е 2

Тип соединителя	2РМ	Г	С	П	Д	С	27	Б	24	Ш	5	Е	2
Герметичный													
Специальный													
Проходной													
Для длинных линий													
Переход - крепление сваркой													
Условный размер													
Вид корпуса: Б-блочный (приборный)													
Количество контактов													
Часть соединителя: Ш-вилка													
Обозначение сочетания контактов:													
1- контакты Ø 1,0 мм													
2- контакты Ø 1,0 мм и Ø 1,5 мм													
5- контакты Ø 1,5 мм													
9- контакты Ø 3,0 мм													
Вид покрытия: Хим. Никель													
Теплостойкость: 2 (+90)													

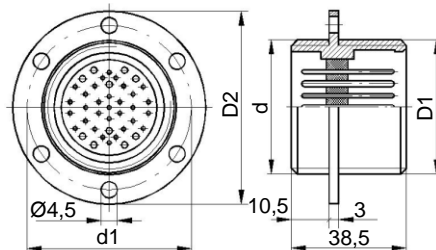

Технические характеристики

Климатическое исполнение.....	УХЛ
Количество контактов.....	45
Сопротивление контактов, МОм:	
Ø1,5 мм.....	20
Сопротивление изоляции, МОм.....	5000
Температура окружающей среды, °С.....	-40... +90
Усилие расчленения соединителей, кгс.....	63
Вибрация:	
- диапазон частот, Гц.....	5 - 5000
- амплитуда ускорения, g.....	50
Минимальная наработка:	
- час.....	1500
- количество сочленений-расчленений.....	500
Минимальный срок сохраняемости, лет.....	20

При перепаде давления до 1,7 кгс/см² утечка гелия не допускается.

Конструктивное исполнение	Размеры, мм		
	D1	D2	d
2РМГСПД42Б45Ш5Е2	M30x1,0	56	27

Пример обозначения при заказе:
Вилка 2РМГСПД42Б45Ш5Е2 ГЕ0.364.144ТУ

2РМГС, 2РМГСД;

2РМГСД;

ГЕ0.364.144 ТУ

Вилки цилиндрические типа 2РМГС, 2РМГСД герметичные для внутреннего монтажа предназначены для работы в эл.цепях постоянного, переменного (частотой до 3 МГц) и импульсного токов при напряжении до 700В и токовых нагрузках до 150А (суммарно)

Вилки цилиндрические типа 2РМГСД герметичные предназначены для работы в эл.цепях постоянного, переменного (частотой до 3 МГц) и импульсного токов при напряжении до 700В (ампл. значение) и токовых нагрузках до 150А (суммарно).

Схемы расположения контактов и электрические параметры для типов 2РМГС, 2РМГСД, 2РМГСД

Условный размер корпуса	Тип соединителя	Схема расположения контактов	Условное обозначение контактов	Диаметр контактов, мм.	Количество контактов, шт.	Обозначение сочетания контактов.	Максимальная токовая нагрузка, А.		Максимальное рабочее напряжение, В.
							На одиночный контакт	Суммарная на соединитель	
27	2РМГС		⊕	1	24	1	3	60	560
42	2РМГС		⊕	1	35	2	2,5	118	560
			⊖		10				700
			⊕	1,5	7				560
			⊕	1	15	2	3	110	700
⊖	1,5	15	6	560					
42	2РМГСД		⊕	1,5	35	5	4	150	700
	⊖		10		3		112		

Герметичные вилки изготавливаются по уникальной технологии: спай стекла с прецизионным сплавом с байонетным замком. Применяются в авиационной, космической, военной и бытовой технике.

СНЦ 30 (31) 4...50 10...27 В 1 а, б, в В

Тип соединителя
Порядковый номер разработки
Количество контактов
Условный размер вилки
Часть соединителя: В - вилка
Конструктивное исполнение (приборная часть без кожуха - 1)
Трехпозиционная поляризация корпуса: а, б, в – варианты углового положения поляризующих шпонок и шпоночных пазов на корпусах.
(при нормальном положении изолятора буквенный индекс не проставляется)
Всеклиматическое исполнение



СНЦ30
вилка с фланцем под сварку

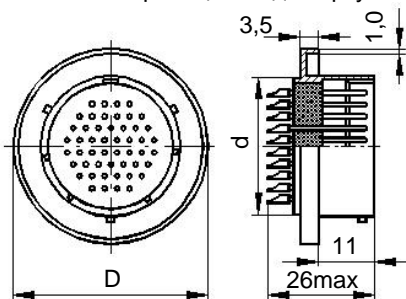

Пример обозначения при заказе:
Вилка СНЦ30-50/27В-1В БР0.364.039ТУ

Технические характеристики

Климатическое исполнение.....В
Количество контактов.....10, 19, 32, 50
Сопротивление контактов, мОм:.....35
Сопротивление изоляции, МОм.....5000
Температура окружающей среды, °С.....-60 +200
Момент вращения байонетной обоймы, кгс . см (не более).....10 - 20
Вибрация:
- диапазон частот, Гц.....1 – 5000
- амплитуда ускорения, g.....40
Многократные удары, g150
Одиночные удары, g1000
Минимальная наработка:
- час.....1000
- количество сочленений-расчленений.....500
Минимальный срок сохраняемости, лет.....15

При перепаде давления до 2 кгс/см² скорость утечки гелия не должна превышать 5 x 10⁻⁵ л . мкм рт. ст. с¹

СНЦ31
вилка с фланцем под винты

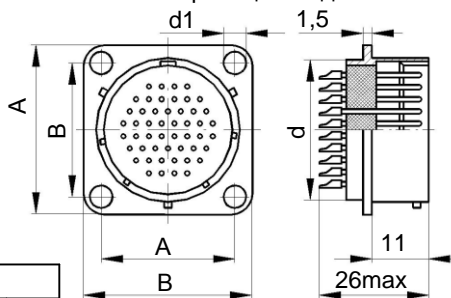

Пример обозначения при заказе:
Вилка СНЦ31-50/27В-1В
БР0.364.039ТУ

Конструктивное исполнение	Размеры, мм				
	D	d	A	B	d1
СНЦ30-10/14В-1-В	24	14			
СНЦ30-19/18В-1-В	27	18			
СНЦ30-32/22В-1-В	31	22			
СНЦ30-50/27В-1-В	37	27			
СНЦ31-10/14В-1-В		14	16,5	21,7	2,2
СНЦ31-19/18В-1-В		18	19,5	25,9	3,2
СНЦ31-32/22В-1-В		22	23	29,4	3,2
СНЦ31-50/27В-1-В		27	27	33,4	3,2

СНЦ30; СНЦ31

БР0.364.039 ТУ

Байонетные субминиатюрные вилки цилиндрические типа СНЦ30, СНЦ31 герметичные предназначены для работы в эл. цепях постоянного, переменного (частотой до 3 МГц) и импульсного токов при напряжении до 500В (ампл. значение) и токовых нагрузках до 6А.

Схемы расположения контактов и электромеханические параметры для типов СНЦ30, СНЦ 31

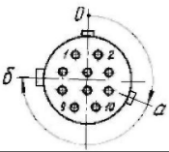
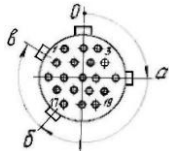
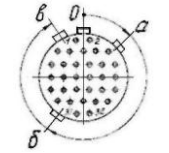
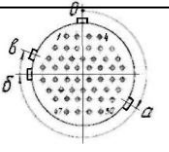
Условный размер корпуса	Схема расположения контактов в изоляторе вилки с контактной стороны в зависимости от места расположения основного (широкого) паза корпуса.	Диаметр контактов, мм.	Количество контактов, шт.	Номера контактов для замера темп. перегрева.	Токовая нагрузка, А.		Максимальное напряжение постоянного тока или амплитудное значение напряжения переменного тока, В.
					Рабочий ток на каждый контакт	Максимально допустимый кратковременный ток на контакт	
14		1	10	4 (7)	3,5	7,0	500
18			19	10, 13, (14)	2,5	5,0	
27		1	32	17 (16) 22 (23)	2,5	5,0	500
27			50	21 (22) 30 (29)	2,2	4,4	

Примечание: Токовые нагрузки для соединителей, замонтированных максимальным сечением жил проводов. Для других сечений жил проводов допустимые токовые нагрузки определяются потребителями соединителей с расчетом перегрева не более +45° С и с учетом ТУ на провода.

PPM43

Ge0.364.219 ТУ

Герметичные вилки изготавливаются по уникальной технологии: спай стекла с прецизионным сплавом. Предназначены для работы при сверхнизких температурах, применяются в криогенной технике.

	PPM	43	4...45	1(7)	Ш	1(2)	С	В
Тип соединителя								
Порядковый номер разработки								
Количество контактов								
Обозначение сочетания контактов:								
1 - все контакты $\varnothing 1,0$ мм								
7 - контакты $\varnothing 1,0$ мм и $\varnothing 1,5$ мм								
Часть соединителя: Ш - вилка								
Конструктивное исполнение:								
1 - приборная часть без кожуха								
2 - приборная часть с прямым кожухом								
Способ крепления:								
С - сваркой								
Без обозначения -винтами с постановкой на герметик								
Всеклиматическое исполнение								

Технические характеристики

Климатическое исполнение.....	В
Количество контактов.....	10, 24, 32, 45
Сопrotивление контактов, МОм:	
$\varnothing 1,0$ мм.....	30
$\varnothing 1,5$ мм.....	20
Сопrotивление изоляции, МОм.....	5000
Температура окружающей среды, °С.....	-253 +100
- в течение 52 час, °С.....	- 260
- в течение 30 мин, °С.....	+ 250
Усилие расчленения соединителей, кгс.....	10,5 - 49
Вибрация:	
- диапазон частот, Гц.....	1 - 2500
- амплитуда ускорения, g.....	60
Многократные удары, g.....	75
Одиночные удары, g.....	150
Минимальная наработка, час.....	5000
при числе сочленений-расчленений:	
- со смазкой.....	250
- без смазки.....	100
Минимальный срок сохраняемости, лет.....	12
При давлении до 25 кгс/см ² с одной стороны и разрежении 1x10 ⁻¹⁴ мм рт.ст. с другой стороны утечка гелия не должна превышать 5 x10 ⁻⁷ л . мкм.рт.ст. с ⁻¹	



Эскиз - Вилка без кожуха

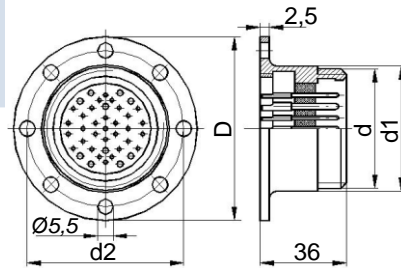

Эскиз - Вилка с кожухом

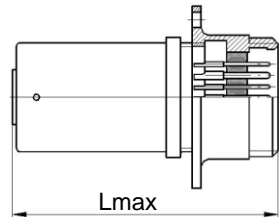

Пример обозначения при заказе:

Вилка PPM43-45-7Ш1-В

Ge0.364.219ТУ

Конструктивное исполнение	Размеры, мм					n
	D	Lmax	d	d1	d2	
PPM43-10-1Ш2-С-В	51	59,5	M24x1,0	32	41,5	0
PPM43-10-1Ш2-В	51	59,5	M24x1,0	32	41,5	4
PPM43-24-1Ш2-С-В	56	61,5	M30x1,5	38	47,5	0
PPM43-24-1Ш2-В	56	61,5	M30x1,5	38	47,5	6
PPM43-32-1Ш2-С-В	60	64,5	M33x1,5	41	50,5	0
PPM43-32-1Ш2-В	60	64,5	M33x1,5	41	50,5	6
PPM43-45-7Ш2-С-В	69	74,5	M42x1,5	50	59,5	0
PPM43-45-7Ш2-В	69	74,5	M42x1,5	50	59,5	8

Вилки цилиндрические типа PPM43 герметичные предназначены для работы в эл.цепях постоянного, переменного (частотой до 3 МГц) и импульсного токов при напряжении до 560В и токовых нагрузках до 12А

Схемы расположения контактов и электромеханические параметры для типа PPM 43

Условный размер корпуса	Схема расположения контактов	Условное обозначение контактов	Диаметр контактов, мм.	Количество контактов, шт.	Номер сочетания контактов.	Токовая нагрузка, А.		
						Максимальная рабочая на одиночный контакт	Рабочий ток на каждый контакт	Максимально допустимый кратковременный ток на контакт
14		⊕	1	4	1	6	5	10
22		⊕	1	10	1	6	4,2	8,4
27		⊕	1	24	1	6	3,3	6,6
30		⊕	1	32	1	6	2,5	5
39		⊕	1	40	7	12	5	10
		⊕/⊖	1,5	5				

РРМ44, ПМ1

ГЕ0.364.220 ТУ

Герметичные вилки изготавливаются по уникальной технологии: спай стекла с прецизионным сплавом. Предназначены для работы при сверхнизких температурах, применяются в криогенной технике

РРМ 44 4...45 1...4 В

Тип соединителя

Порядковый номер разработки

Количество контактов

Обозначение сочетания контактов:

1 - все контакты Ø1,0 мм

2 - контакты Ø1,0 мм и Ø1,5 мм

3 - контакты Ø2,0 мм и Ø3,0 мм

4 - контакты Ø1,0 мм и Ø3,0 мм

Всеклиматическое исполнение

ПМ 1 4...45 1...4 В

Тип соединителя

Порядковый номер разработки

Количество контактов

Обозначение сочетания контактов:

1 - все контакты Ø1,5 мм

2 - контакты Ø1,5 мм и Ø2,0 мм

3 - контакты Ø2,5 мм и Ø3,5 мм

4 - контакты Ø1,5 мм и Ø3,5 мм

Всеклиматическое исполнение

Технические характеристики.

Климатическое исполнение.....В

Количество контактов.....4, 10, 30, 50

Сопротивление контактов, МОм:

Ø1,0 мм..... 30

Ø1,5 мм.....15

Ø2,0мм.....10

Ø3,0 мм..... 5

Сопротивление изоляции, МОм.....5000

Температура окружающей среды, °С.....-253 +100

Усилие расчленения соединителей, кгс.....4 - 45

Вибрация:

- диапазон частот, Гц.....1 -2500

- амплитуда ускорения, g.....30

Многочратные удары, g.....35

Одиночные удары, g.....150

Минимальная наработка:

- час.....88000

- количество сочленений-расчленений.....250

Минимальный срок сохраняемости, лет.....12

При давлении до 40 кгс/см² с одной стороны и разрежении 1x10⁻⁷ мм рт.ст. с другой стороны утечка гелия не должна превышать 5 x10⁻⁷ л . мкм.рт.ст. с⁻¹



Эскиз – РРМ44

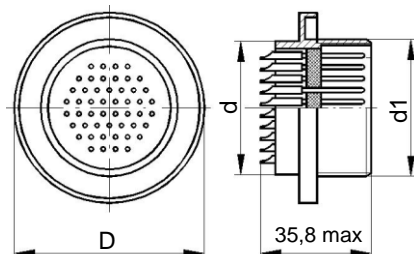

Пример обозначения при заказе:
Вилка РРМ44-50-2-В ГЕ0.364.220ТУ

Эскиз – ПМ1

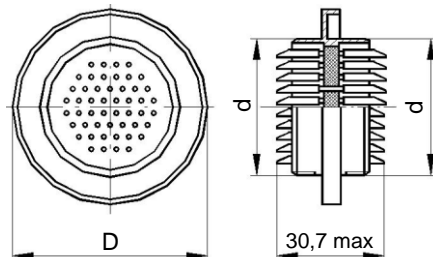





Пример обозначения при заказе:
Вилка ПМ1-50-2-В ГЕ0.364.220ТУ

Конструктивное исполнение	Размеры, мм			Масса, г.
	D	d	d1	
РРМ44-4-1-В	45	M14x1	M16x1	98
РРМ44-4-3-В	54	M22x1	M24x1	130
РРМ44-10-1-В	54	M22x1	M24x1	127
РРМ44-50-2-В	75	M42x1	M45x1,5	253
РРМ44-30-2-В	75	M42x1	M45x1,5	249
ПМ1-4-1-В	45	M14x1	M14x1	77
ПМ1-4-3-В	54	M22x1	M22x1	119
ПМ1-10-1-В	54	M22x1	M22x1	116
ПМ1-50-2-В	75	M42x1	M42x1	225
ПМ1-30-2-В	75	M42x1	M42x1	220

Вилки цилиндрические типа PPM44 предназначены для работы в э.цепях постоянного, переменного (частотой до 3 МГц) и импульсного токов при напряжении до 560В и токовых нагрузках до 12А

Схемы расположения контактов и электрические параметры для типа PPM 44

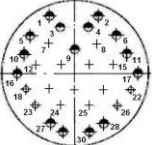
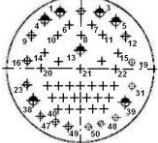
Условный размер корпуса	Схема расположения контактов	Условное обозначение контактов	Диаметр контактов, мм.	Количество контактов, шт.	Максимальная токовая нагрузка, А.	
					на одиночный контакт	суммарная на соединитель
14		⊕	1	4	6	15
22		⊕	1	10	5	30
		●	2	2	13	40
		⊗	3	2	20	
30		⊕	1	15	3,5	100
		⊗	1,5	15	7	
39		⊕	1	43	3	105
		⊗	1,5	7	6	

РПМ12

Ge0.364.211 ТУ

Применяются в космической технике. Относятся к соединителям спецназначения.

Назначение

Низкочастотные прямоугольные соединители для объёмного монтажа резьбового сочленения предназначены для работы в электрических цепях постоянного, переменного (частотой до 3МГц) и импульсного токов при напряжении до 500В (амплитудное значение) и токовых нагрузках до 2,7...3,4А в зависимости от контактности.

Соединители изготавливают 1 типа, 4 типонаминалов, 3 конструктивных исполнения.

Исполнения: 1- блочная часть без скобы;

Л - кабельная часть без скобы с ловителями;

8Л - кабельная часть со скобой с ловителями.



Технические характеристики

Климатическое исполнение	В
Количество контактов	14, 20, 32, 66
Усилие расчленения соединителей, кгс	4...20
Сопротивление контактов, МОм	2,5
Сопротивление изоляции, МОм	10000
Температура окружающей среды, °С	-60...+125
Синусоидальная вибрация:	
- диапазон частот, Гц	1...5000
- амплитудное ускорение, g	40
Многочратные удары:	
- ударное ускорение, g	150
- длительность действия, мс	1...3
Одиночные удары:	
- ударное ускорение, g	1000
- длительность действия, мс	0,2...1
Минимальная наработка:	
- час	10000
- колич. сочленений-расчленений	500
Минимальный срок хранения, лет	15

Вилка РПМ12-66Ш8Л-В

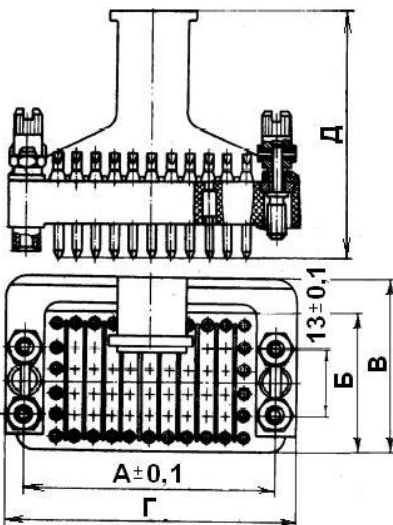

Вилка:	Размеры, мм.				
	А	Б	В	Г	Д
РПМ12-14Ш1-В	25	11		34	24,86
РПМ12-20Ш1-В	28,5	14,5		37,5	24,86
РПМ12-32Ш1-В	48	11		57	24,86
РПМ12-66Ш1-В	50	28		59	24,86
РПМ12-14Ш8Л-В	25	11	18,5	34	41,78
РПМ12-20Ш8Л-В	28,5	14,5	22	37,5	41,78
РПМ12-32Ш8Л-В	48	11	18,5	57	41,78
РПМ12-66Ш8Л-В	50	28	35	59	50,78
РПМ12-14Ш-Л-В	25	11	-	34	30,9
РПМ12-20Ш-Л-В	28,5	14,5	-	37,5	30,9
РПМ12-32Ш-Л-В	48	11	-	57	30,9
РПМ12-66Ш-Л-В	50	28	-	59	30,9

Технические характеристики

- Климатическое исполнение В
 Количество контактов 14, 20, 32, 66
 Усилие расчленения контактов, кгс 0,050...0,200
 Усилие расчленения соединителей, кгс 4...20
 Сопротивление контактов, МОм 2,5
 Сопротивление изоляции, МОм 10000
 Температура окружающей среды, °С -60...+125
 Синусоидальная вибрация:
 - диапазон частот, Гц 1...5000
 - амплитудное ускорение, g 40
 Многократные удары:
 - ударное ускорение, g 150
 - длительность действия, мс 1...3
 Одиночные удары:
 - ударное ускорение, g 1000
 - длительность действия, мс 0,2...1
 Минимальная наработка:
 - час 10000
 - колич. сочленений-расчленений 500
 Минимальный срок сохраняемости, лет 15



Розетка:	Размеры, мм.				
	А	Б	В	Г	Д
РПМ12-14Г8Л-В	25	11	18,5	34	40,63
РПМ12-20Г8Л-В	28,5	14,5	22	37,5	40,63
РПМ12-32Г8Л-В	48	11	18,5	57	40,63
РПМ12-66Г8Л-В	50	28	35	59	49,68
РПМ12-14Г1-В	25	11	-	34	23
РПМ12-20Г1-В	28,5	14,5	-	37,5	23
РПМ12-32Г1-В	48	11	-	57	23
РПМ12-66Г1-В	50	28	-	59	23
РПМ12-14Г-Л-В	25	11	-	34	29,3
РПМ12-20Г-Л-В	28,5	14,5	-	37,5	29,3
РПМ12-32Г-Л-В	48	11	-	57	29,3
РПМ12-66Г-Л-В	50	28	-	59	29,3

Розетка РПМ12-66Г-Л-В

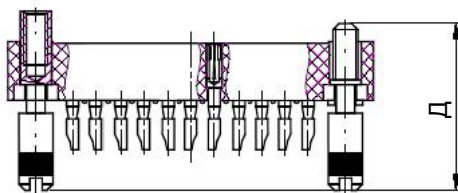
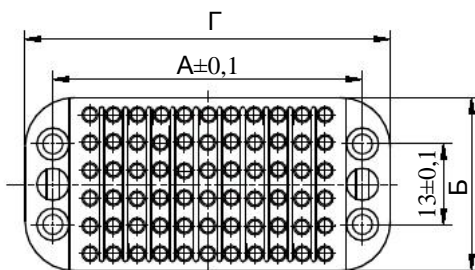

РГМ12М

Ge0.364.211 ТУ

Применяются в космической технике.
Относятся к соединителям спецназначения.

Назначение

Низкочастотные прямоугольные соединители для объемного монтажа врубного сочленения предназначены для работы в электрических цепях постоянного, переменного (частотой до 3МГц) и импульсного токов при напряжении до 500В (амплитудное значение) и силе тока до 2,7А.

Соединители изготавливают: 1 типа, 1 типоминала, 1 конструктивного исполнения.

Исполнение:

1Л- блочная часть без скобы с ловителями.



Технические характеристики

Климатическое исполнение	В
Количество контактов	66
Сопротивление контактов, МОм	2,5
Сопротивление изоляции, МОм	10000
Усилие расчленения контактов, кгс	0,050...0,200
Усилие расчленения соединителей, кгс	20
Температура окружающей среды, °С	-60...+125
Количество сочленений -расчленений	500
Синусоидальная вибрация:	
- диапазон частот, Гц	1...5000
- амплитуда ускорения, g	20
Многочрезные удары:	
- ударное ускорение, g	150
- длительность действия, мс	1...5
Одиночные удары:	
- ударное ускорение, g	1000
- длительность действия, мс	0,2...1
Минимальная наработка:	
- час	10000
- колич. сочленений-расчленений	500
Минимальный срок сохраняемости, лет	15

Вилка РГМ12М

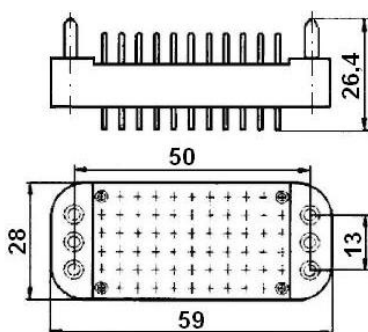

Розетка РГМ12М

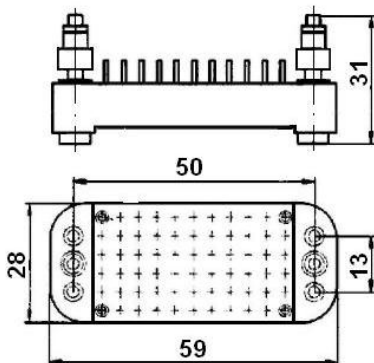

Схемы расположения контактов и электрические параметры для типа РПМ12

Условное обозначение типоконструкций	Схема контактов в изоляторах условная нумерация контактов дана со стороны монтажной части вилок, розеток)	Условное обозначение типоконструкций	Схема контактов в изоляторах условная нумерация контактов дана со стороны монтажной части вилок, розеток)	Диаметр контакта, мм.	Максимальная токовая нагрузка, А			
					Количество контактов, шт.	на каждый контакт	на одиночный контакт	максимальная суммарная на соединитель
1	2	3	4	5	6	7	8	9
РПМ12-14Ш1-В		РПМ12-14Г-Л-В РПМ12-14Г8Л-В		1,5	14	3,4	10	48
РПМ12-14Г1-В		РПМ12-14Ш-Л-В РПМ12-14Ш8Л-В						
РПМ12-20Ш1-В		РПМ12-20Г-Л-В РПМ12-20Г8Л-В		1,5	20	3,4	10	68
РПМ12-20Г1-В		РПМ12-20Ш-Л-В РПМ12-20Ш8Л-В						
РПМ12-32Ш1-В		РПМ12-32Г-Л-В РПМ12-32Г8Л-В		1,5	32	3,2	10	103
РПМ12-32Г1-В		РПМ12-32Ш-Л-В РПМ12-32Ш8Л-В						
РПМ12-66Ш1-В		РПМ12-66Г-Л-В РПМ12-66Г8Л-В		1,5	66	2,7	10	180
РПМ12-66Г1-В		РПМ12-66Ш-Л-В РПМ12-66Ш8Л-В						
РПМ12-66Ш1Л-В		РПМ12-66Г1Л-В						

Примечание: Н – условное обозначение направляющей.
 В – условное обозначение винта (обозначение в чертежах отсутствует).
 Н1, Н2 – условное обозначение направляющей втулки.
 В1, В2 – условное обозначение штыря.
 В графах 1 и 3 – соответствие вилок(розеток) розеткам (вилкам).

РПММ1

Ке0.364.000 ТУ

Применяются в авиационной и космической технике, в блоках и приборах специальных систем управления.

Назначение

Низкочастотные прямоугольные соединители для объемного монтажа врубного сочленения предназначены для работы в электрических цепях постоянного, переменного (частотой до 3МГц) и импульсного токов при напряжении до 200 В (амплитудное значение) и силе тока до 3 А.

Соединители изготавливают:

1 типа, 9 типонаименований, 4 конструктивных исполнениях.

Исполнения: 1-блочная часть без кожуха,

3-блочная часть с резьбовыми направляющими,

8-кабельная часть с хомутом,

9-кабельная часть без кожуха.



Технические характеристики

Климатическое исполнение В
 Количество контактов: 8, 11, 14, 20, 26, 35, 44, 50, 66

Усилие расчленения контактов, кгс 0,040 ... 0,120

Усилие расчленения соединителей, кгс 1,5 ... 12,0

Сопротивление контактов, МОм 5

Сопротивление изоляции, МОм 10000

Температура окружающей среды, °С -60 ... +100

Синусоидальная вибрация:

- диапазон частот, Гц; амплитудное ускорение, g :

1, 8 исполнения 1 ... 80 Гц; 7,5g

3, 9 исполнения 1 ... 5000 Гц; 15g

Многочрезные удары:

- ударное ускорение, g; длительность действия, мс:

1, 8 исполнения 12g; 2 ... 3 мс

3, 9 исполнения 150g; 1 ... 3 мс

Одиночные удары:

- ударное ускорение, g; длительность действия, мс:

3, 9 исполнения 1000g; 0,2 ... 1 мс

Минимальная наработка:

- час 10 000

- количество сочл.-расчл. 500

Минимальный срок хранения, лет 15

Вилка: тип РПММ1.

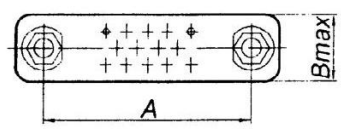
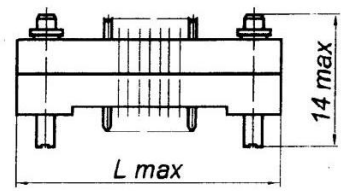



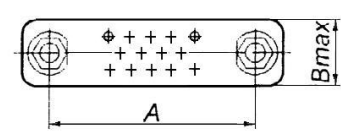
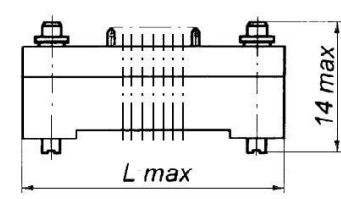

Розетка: тип РПММ1.

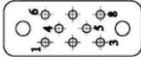
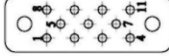
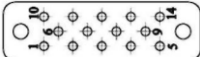
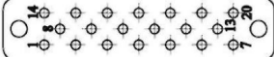
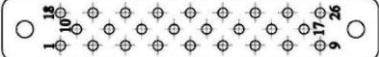

Вилка	Розетка	L	A	B
РПММ1-8Ш1-В	РПММ1-8Г1-В	22,5	15 ± 0,08	7
РПММ1-11Ш1-В	РПММ1-11Г1-В	25,0	17,5 ± 0,08	7
РПММ1-14Ш1-В	РПММ1-14Г1-В	27,5	20 ± 0,1	7
РПММ1-20Ш1-В	РПММ1-20Г1-В	32,5	25 ± 0,1	7
РПММ1-26Ш1-В	РПММ1-26Г1-В	37,5	30 ± 0,13	7
РПММ1-35Ш1-В	РПММ1-35Г1-В	45,0	37,5 ± 0,13	7
РПММ1-44Ш1-В	РПММ1-44Г1-В	43,75	36,25 ± 0,13	9
РПММ1-50Ш1-В	РПММ1-50Г1-В	47,5	40 ± 0,13	9
РПММ1-66Ш1-В	РПММ1-66Г1-В	57,5	50 ± 0,13	9

Ke0.364.000 ТУ ("ВП"); СЦНК.434410.031ТУ ("ОТК")

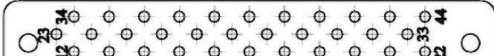
Схемы расположения контактов в изоляторах для типа РПММ1

Номер схемы	Схема расположения контактов в изоляторе соединителя с монтажной стороны (условно указаны вилки, на розетках – изображение зеркально)	Номер контактов для замера температуры перегрева	Количество контактов	Усилие расчленения соединителей в пределах Н (кгс)
1		4	8	15 (1,5)
2		6	11	20 (2,0)
3		7; 8	14	26 (2,6)
4		9; 11	20	38 (3,8)
5		13; 15	26	49 (4,9)
6		18; 20	35	66 (6,6)
7		16; 18; 28	44	83 (8,3)
8		19; 21; 32	50	95 (9,5)
8		24,26,41,43	66	120 (12,0)

НКЦС.434410.509 ТУ Применяются в вычислительной технике, системах связи.

Назначение

Прямоугольные, комбинированные малогабаритные кабельные и приборные вилки, розетки с фиксацией и без фиксации сочлененного положения по БРО.364.090ТУ и ГЕ0.364.160ТУ. Предназначены для работы в цепях постоянного, переменного (частотой до 3МГц) и импульсного тока при напряжении до 400В (амплитудное значение) с рабочим током до 5А на контакт, в радиочастотных цепях до 10ГГц при напряжении до 100В (амплитудное значение).

Тип сочленения: врубное.

Покрытие контактов: серебро, золото.



РП-15 - 9(10,14,15,23,32,36,50) Ш(Г) В(А) 1,2,3,4,5 Ф К В

Тип соединителя;	
Количество низкочастотных контактов:	
Ш-вилка, Г-розетка;	
Покрытие контактов: В-серебро, А-золото;	
Наличие и количество высокочастотных контактов*;	
Наличие фиксатора (для розетки);	
Наличие кожуха (для вилки);	
Всеклиматическое исполнение:при наличии в.ч. контактов	

*До 3-х высокочастотных контактов повторяется условный номер (таб.2), например: РП15-10ГВ111 если более 3-х высокочастотных контактов - цифры обозначающие условный номер (таб.2) и через тире количество высокочастотных контактов, например: РП15-10ШВ1-6

Технические характеристики

Сопrotивление н.ч контактов не более, МОм	5
Сопrotивление в.ч контактов не более, МОм	10
Сопrotивление изоляции в нормальных климатических условиях, не менее, МОм	5000, для в.ч 1000
Рабочий ток на каждый контакт, не более, А	5
Количество сочленений - расчленений	500
Минимальная наработка, часов	10000
Срок сохраняемости, лет	15
Соединители устойчивы к воздействию спецфакторов	





Условия эксплуатации

Климатические факторы:

Повышенная рабочая температура среды, °С125
Пониженная рабочая температура среды, °Сминус 60
Атмосферное пониженное давление, Па (мм рт. ст.)1,34x10⁻⁹ (10⁻¹²)

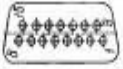
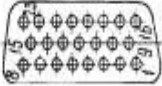
Механические факторы:

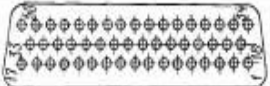
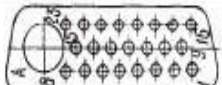
Синусоидальная вибрация:
Механический удар:
Диапазон частот, Гц..... 1 - 5000
Ускорение, м/с (g)500 (50)
Одиночного действия:
Ускорение, м/с (g)10000 (1000)
Множokратного действия:
Ускорение, м/с (g)1500 (150)

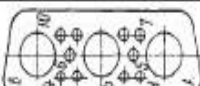
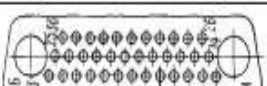
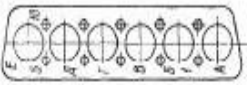
Схема расположения контактов	Количество контактов	
	н.ч.	в.ч.
	9	-
	15	-
	23	-
	32	-
	50	-
	23	1
	14	2
	10	3
	36	2
	10	6

Применяются в вычислительной технике, системах связи.

Назначение

Низкочастотные прямоугольные соединители малогабаритного типа РПМ7 для межблочных и приборно-кабельных соединений предназначены для работы в электрических цепях постоянного, переменного частотой до 3МГц и импульсного тока при напряжении до 150 В (амплитудное значение) и силе тока до 1 А.

Соединители изготавливают:

1 типа, 8 типономиналов,

4 конструктивных исполнениях.

Исполнения:

КП - кабельная часть с прямым кожухом,

ПБ - приборная часть для межблочных соединений,

П - приборная часть без кожуха.





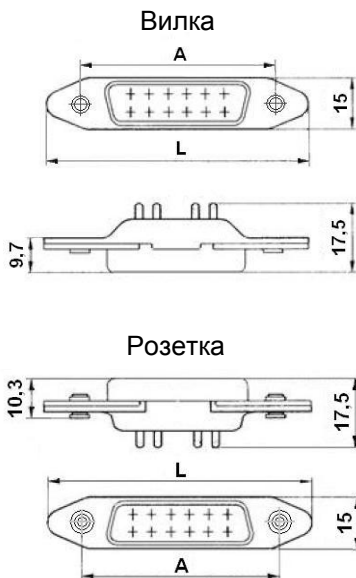

Технические характеристики

Климатическое исполнение	В
Количество контактов	8, 12, 16, 24, 32, 36, 40, 50
Усилие расчленения соединителей, кгс	0,2...5,0
Сопротивление контактов, МОм	10
Сопротивление изоляции, МОм	5000
Температура окружающей среды, °С	-60...+90
Синусоидальная вибрация:	
- диапазон частот, Гц	1...5000
- амплитуда ускорения, g	20
Многokrатные удары:	
- ударное ускорение, g	150
- длительность действия, мс	1... 5
Одиночные удары:	
- ударное ускорение, g	1000
- длительность действия, мс	0,2 ... 1
Минимальная наработка:	
- час	5000
- количество сочленений-расчленений	500
Минимальный срок сохраняемости, лет	12

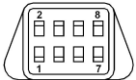
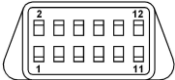
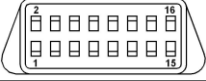
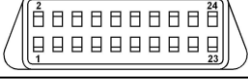
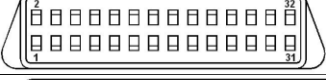

Вилка, розетка	A	L
РПМ7-8 Ш(Г)-ПБ	28,7	37,7
РПМ7-12 Ш(Г)-ПБ	33	42
РПМ7-16Ш(Г)-ПБ	37,5	46,5
РПМ7-24Ш(Г)-ПБ	46,5	55,5
РПМ7-32Ш(Г)-ПБ	55	64
РПМ7-36Ш(Г)-ПБ	59,5	68,5
РПМ7-40Ш(Г)-ПБ	64	73
РПМ7-50Ш(Г)-ПБ	75	84

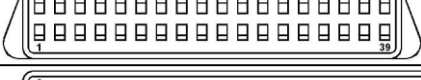
Схемы расположения контактов в изоляторах с монтажной стороны для типа РПМ7

Номер схемы	Схема расположения контактов в изоляторе соединителя с монтажной стороны (условно указаны вилки, на розетках – изображение зеркально)	Номер контактов для замера температуры перегрева	Количество контактов, нагружаемых максимальным током, шт.	Количество контактов, шт.	Усилие расчленения соединителей в пределах Н (кгс)
1		4; 6	8	8	2,0÷8,0 (0,2÷0,8)
2		6; 8	12	12	4,0÷12,0 (0,4÷1,2)
3		8; 10	16	16	5,0÷16,0 (0,5÷1,6)
4		10; 12; 14	24	24	8,0÷25,0 (0,8÷2,5)
5		14; 16; 18	32	32	10,0÷30,0 (1,0÷3,0)
6		16; 18; 20	36	36	12,0÷36,0 (1,2÷3,6)
7		18; 20; 22; 24; 26	40	40	14,0÷42,0 (1,4÷4,2)
8		22; 24; 26; 28; 30	50	50	17,0÷50,0 (1,7÷5,0)

РПМ13, РПМ13М

Ge0.364.170 ТУ

Применяются в ракетной и космической технике.

Назначение

Малогабаритные прямоугольные соединители (вилки, розетки) типа РПМ13 для объемного монтажа и соединители (вилки) типа РПМ13 для печатного монтажа предназначены для работы в электрических цепях постоянного и переменного частотой до 3 МГц токов при напряжении до 140 В (амплитудное значение) и силе тока до 1 А.

Соединители изготавливают:

2 типов, 3 типонаименований, 3 конструктивных исполнения.

Исполнения:

1 - часть соединителя без скобы,

6 - часть соединителя со скобой,

8 - исполнение под распайку на печатной плате.

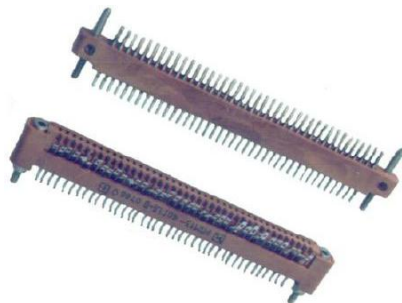

Технические характеристики.

Климатическое исполнение В

Количество контактов 20, 30, 40

Шаг, мм 2,0

Усилие расчленения контактов, кгс 0,02 ... 0,100

Усилие расчленения соединителей, кгс 4 ... 8

Сопротивление контактов, мОм 10

Сопротивление изоляции, Мом 5000

Температура окружающей среды, С -60...+100

Синусоидальная вибрация:

- диапазон частот, Гц 1...2500

- амплитуда ускорения, g 15

Многokратные удары:

- ударное ускорение, g 40

- длительность действия, мс 1...80

Одиночные удары:

- ударное ускорение, g 500

- длительность действия, мс 0,1...2

Минимальная наработка:

- час 10000

количество сочленений-расчленений 500

Минимальный срок сохраняемости, лет 12

	А	Б	В	Г	Л
РПМ13-20 Ш1Л-В, РПМ13-20 Ш8Л-В	48	22	-	-	56
РПМ13-30 Ш1Л-В, РПМ13-30 Ш8Л-В	68	22	-	-	76
РПМ13-40 Ш1Л-В, РПМ13-40 Ш8Л-В	88	22	-	-	96
РПМ13-20 Г1Л-В	48	21	-	-	56
РПМ13-30 Г1Л-В	68	21	-	-	76
РПМ13-40 Г1Л-В	88	21	-	-	96
РПМ13-20 Ш6Л-В	48	22	38,8	24	56
РПМ13-30 Ш6Л-В	68	22	38,8	24	76
РПМ13-40 Ш6Л-В	88	22	38,8	24	96
РПМ13-20 Г6Л-В	48	21	37,5	24	56
РПМ13-30 Г6Л-В	68	21	37,5	24	76
РПМ13-40 Г6Л-В	88	21	37,5	24	96

Вилка РПМ13-20Ш6-Л-В

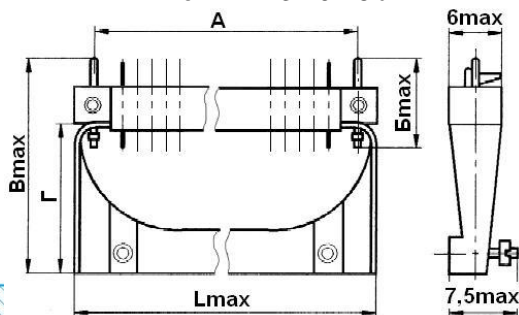

Розетка РПМ13-20Г6-Л-В

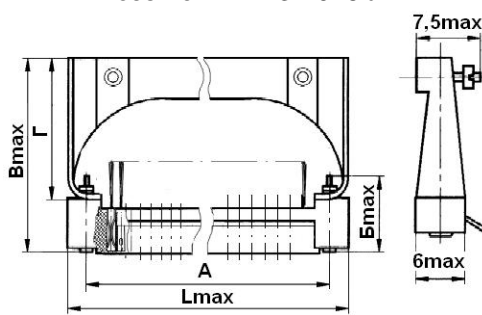

Схемы расположения контактов и электрические параметры для типов РПМ13, РПМ13М.

Схема расположения контактов в изоляторе соединителя с монтажной стороны (условно указаны вилки, на розетках – изображение зеркально)	Размер сечения ножей, мм.	Количество контактов, шт.	Номер контактов для замера температуры перегрева	Токовая нагрузка, А			Максимальное напряжение постоянного тока или амплитудное значение напряжения переменного тока, В.	Усилие сочленения соединителей Н (кгс)
				Рабочий ток на каждый контакт	Максимально допустимый кратковременный ток на контакт			
1	2	3	4	5	6	7	8	
		20	10				40(4)	
		30	15	1	2	140	60(6)	
		40	20				80(8)	

СНО58, СНО59

БР0.364.021 ТУ

Применяются в наземном оборудовании авиационного обеспечения, в кораблестроении и вычислительной технике.

Назначение

Низкочастотные прямоугольные соединители типов СНО 58, СНО 59 для объемного монтажа врубного сочленения предназначены для работы в электрических цепях постоянного, переменного (частотой до 3МГц) и импульсного токов при напряжении до 150В (амплитудное значение) и силе тока до 1,8А.

Соединители изготавливают:

2 типов, 10 типонаименований,

4 конструктивных исполнений.

Исполнения:

18 - розетка межблочная,

19 - вилка межблочная,

24 - розетка приборная,

25 - вилка приборная.



Технические характеристики

Климатическое исполнение	В, УХЛ
Количество контактов	46, 69, 90, 113, 135
Шаг контактов, мм	2,5
Усилие расчленения контактов, кгс	0,03...0,12
Усилие расчленения соединителей, кгс	6...15
Сопротивление контактов, МОм	10
Сопротивление изоляции, МОм	5000
Температура окружающей среды, °С	-60...+70
Синусоидальная вибрация:	
- диапазон частот, Гц	1...2000
- амплитуда ускорения, g	20
Многokrратные удары:	
- амплитуда ускорения, g	40
- длительность действия, мс	2...10
Одиночные удары:	
- амплитуда ускорения, g	500
- длительность действия, мс	1...2
Минимальная наработка:	
- час	10000
- количество сочленений-расчленений	500
Минимальный срок сохраняемости, лет	15

Розетка СНО59

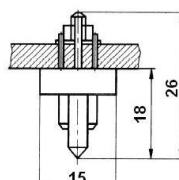
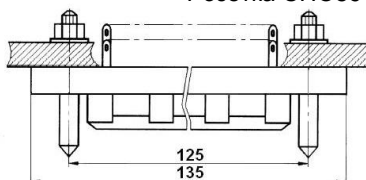

Вилка СНО59

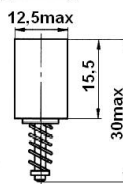
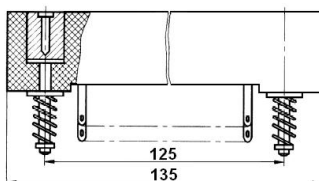

БР0.364.021 ТУ

Схемы расположения контактов в изоляторах и электрические параметры для типа СНО58, СНО59

Код ОКП	Условное обозначение типоконструкций	Схема контактов в вилках соединителей с монтажной стороны	Количество контактов, шт.	
			Масса, не более	
6313228927	СНО58-135/135x138-25-1-В		135	35
	СНО58-135/135x138-25-2			45
6313228977	СНО59-135/135x138-19-1-В		135	35
	СНО59-135/135x138-19-2			45
6313228917	СНО58-113/135x138-25-1-В		113	32
	СНО58113/135x138-25-2			42
6313228967	СНО59-113/135x138-19-1-В		113	32
	СНО59-113/135x138-19-2			42
6313228907	СНО58-90/135x138-25-1-В		90	29
	СНО58-90/135x138-25-2			39
6313228957	СНО59-90/135x138-19-1-В		90	29
	СНО59-90/135x138-19-2			39
6313228897	СНО58-69/135x138-25-1-В		69	26
	СНО58-69/135x138-25-2			36
6313228947	СНО59-69/135x138-19-1-В		69	26
	СНО59-69/135x138-19-2			36
6313228887	СНО58-46/135x138-25-1-В		46	23
	СНО58-46/135x138-25-2			33
6313228937	СНО59-46/135x138-19-1-В		46	23
	СНО59-46/135x138-19-2			33
6313229027	СНО58-135/135x15P-24-1-В		135	41
	СНО58-135/135x15P-24-2			46
6313229077	СНО59-135/135x15P-18-1-В		135	41
	СНО59-135/135x15P-18-2			46
6313229017	СНО58-113/135x15P-24-1-В		113	37
	СНО58-113/135x15P-24-2			42
6313229067	СНО59-113/135x15P-18-1-В		113	37
	СНО59-113/135x15P-18-2			42
6313229007	СНО58-90/135x15P-24-1-В		90	34
	СНО58-90/135x15P-24-2			39
6313229057	СНО59-90/135x15P-18-1-В		90	34
	СНО59-90/135x15P-18-2			39
6313228997	СНО58-69/135x15P-24-1-В		69	31
	СНО58-69/135x15P-24-2			36
6313229047	СНО59-69/135x15P-18-1-В		69	31
	СНО59-69/135x15P-18-2			36
6313228987	СНО58-46/135x15P-24-1-В		46	27
	СНО58-46/135x15P-24-2			33
6313229037	СНО59-46/135x15P-18-1-В		46	27
	СНО59-46/135x15P-18-2			33

Примечание: ○ - наличие контакта.

Схемы расположения контактов в изоляторах для типа СНП58, СНО63 по Ke0.364.043 ТУ

Тип соединителя	Схема расположения контактов	Количество контактов, шт.
СНП58		64
СНО63		
СНП58		48
СНО63		
СНП58		32
СНО63		
СНП58		16
СНО63		

Примечание: ○ - наличие контакта.

СНП58, СНО63

НЩ0.364.061 ТУ

Применяются в вычислительных комплексах, в приборостроении, в автоматизированных системах управления технологическими процессами.

Назначение

Соединители электрические низкочастотные прямоугольные типов СНП58 для печатного монтажа и СНО63 для объемного монтажа врубного сочленения предназначены для работы в электрических цепях постоянного, переменного (частотой до 3 МГц) и импульсного токов при напряжении до 700 В (амплитудное значение) и силе тока до 2 А.

Соединители изготавливают:

2 типов, 4 типонаименований,
3 конструктивных исполнения.

Исполнения:

- 20 - розетка косвенного соединения печатной платы прямая,
- 23 - вилка косвенного соединения печатной платы угловая,
- 24 - розетка объемного монтажа.



Технические характеристики

Климатическое исполнение	В
Количество контактов	16, 32, 48, 64
Шаг контактов, мм	2,5
Усилие расчленения контактов, кгс	0,03...0,12
Усилие расчленения соединителей, кгс	3...6,5
Сопротивление контактов, Ом	0,010
Сопротивление изоляции, МОм	5000
Температура окружающей среды, °С	-60...+70
Синусоидальная вибрация:	
- диапазон частот, Гц	1...2000
- амплитуда ускорения, g	10
Многочрезные удары:	
- пиковое ударное ускорение, g	40
- длительность действия, мс	2...10
Одиночные удары:	
- пиковое ударное ускорение, g	500
- длительность действия, мс	1...2
Минимальная наработка:	
- час	15000
- количество сочленений-расчленений	500
Минимальный срок сохраняемости, лет	15

Вилка СНП58

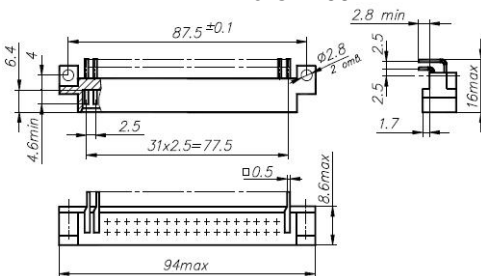

Розетка СНП58

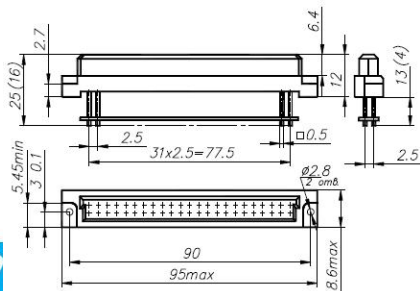

Розетка СНО63

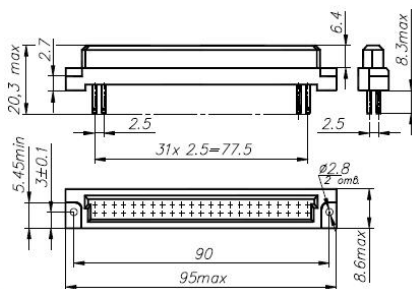

Схемы расположения контактов в изоляторах и электрические параметры для типов СНП58, СНО63 по НЦ0.364.061 ТУ

Тип соединителя	Схема расположения контактов	Количество контактов, шт.	Сечение контакта, мм.	Номера контактов для температуры перерева	Усилие расчленения соединителя Н (кгс), не более		
					При приемке и поставке	После хранения	После минимальной наработки
СНП58		64	0,4	A15	65 (6,5)	70 (7,0)	80 (8,0)
СНО63				A17 B16	65 (5,0)	60 (6,0)	65 (6,5)
СНП58		48	0,4	A15	40 (4,0)	45 (4,5)	50 (5,0)
СНО63				A18 B16	40 (4,0)	35 (3,5)	40 (4,0)
СНП58		32	0,4	A16	30 (3,0)	35 (3,5)	40 (4,0)
СНО63				A16 B18	30 (3,0)	35 (3,5)	40 (4,0)
СНП58		16	0,4	A16	30 (3,0)	35 (3,5)	40 (4,0)
СНО63				A16 B18	30 (3,0)	35 (3,5)	40 (4,0)

Примечание: ○ - наличие контакта.

СНП59, СНО64

Ке0.364.043 ТУ

Применяются в блоках управления атомных станций, вычислительных комплексах, в приборостроении и автоматизированных системах управления технологическими процессами.

Назначение

Соединители электрические низкочастотные прямоугольные типов СНП59 для печатного монтажа и СНО64 для объемного монтажа врубного сочленения предназначены для работы в электрических цепях постоянного, переменного и импульсного токов при напряжении до 250В, 400В, 1000В (в зависимости от контактности) и силе тока до 2А.

Технические характеристики.

Климатическое исполнениеВ
 Количество контактов16, 32, 48, 64, 96
 Шаг контактов, мм2,5
 Сопротивление контактов, Ом0,015
 Сопротивление изоляции, МОм 10^6
 Температура окружающей среды, °С-60...+70
 Усилие расчленения контактов, кгс0,03
 Вибрация:

- диапазон частот, Гц1...2000
- амплитуда ускорения, g10

Многokrатные удары:

- пиковое ударное ускорение, g40
- длительность действия, мс2...10

Одиночные удары:

- пиковое ударное ускорение, g500
- длительность действия, мс1...2

Минимальная наработка:

- час10 000
- количество сочленений-расчленений500



Вилка СНП59

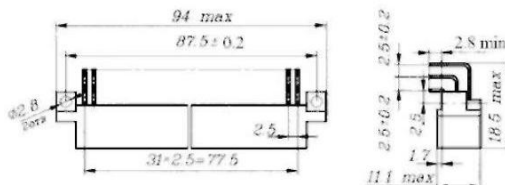

Розетка СНП59

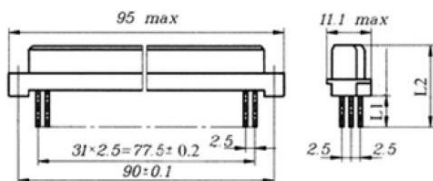

Розетка СНО64

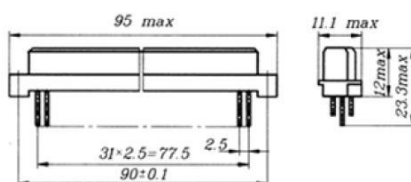

Соединитель	L 1 max мм	L 2 max мм
Розетка СНП 59	18	30
	14	25
	4	16

Схемы расположения контактов в изоляторах для типа СНП58, СНО63 по Ke0.364.043 ТУ

Тип соединителя	Схема расположения контактов	Количество контактов, шт.
СНП59		96
СНО64		
СНП59		64
СНО64		
СНП59		48
СНО64		
СНП59		32
СНО64		
СНП59		16
СНО64		

Примечание: ⊕ - наличие контакта.

СНП59, СНО64

НЩ0.364.043 ТУ

Применяются в блоках управления атомных станций, вычислительных комплексах, в приборостроении и автоматизированных системах управления технологическими процессами.

Назначение

Соединители электрические низкочастотные прямоугольные типов СНП59 для печатного монтажа и СНО64 для объемного монтажа врубного сочленения предназначены для работы в электрических цепях постоянного, переменного (частотой до 3 МГц) и импульсного токов при напряжении до 700 В (амплитудное значение) и силе тока до 2 А.

Соединители изготавливают:
2 типов, 5 типономиналов,
3 конструктивных исполнений.

Исполнения:

- 20 - розетка косвенного соединения печатной платы прямая,
- 23 - вилка косвенного соединения печатной платы угловая,
- 24 - розетка объемного монтажа.



Вилка СНП59

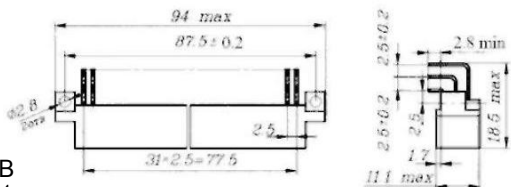

Розетка СНП59

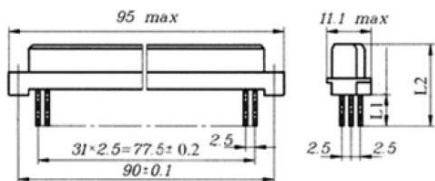

Розетка СНО64

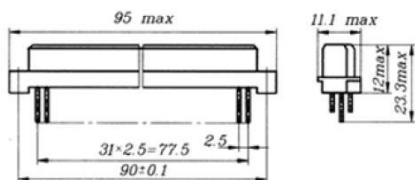

Технические характеристики.

- Климатическое исполнение В
- Количество контактов 16, 32, 48, 64
- Шаг контактов, мм 2,5
- Усилие расчленения контактов, кгс 0,03..0,12
- Усилие расчленения соединителей, кгс 3..6,5
- Сопротивление контактов, Ом 0,010
- Сопротивление изоляции, МОм 5000
- Температура окружающей среды, °С -60...+70
- Синусоидальная вибрация:
 - диапазон частот, Гц 1...2000
 - амплитуда ускорения, g 10
- Многokrатные удары:
 - пиковое ударное ускорение, g 40
 - длительность действия, мс 2...10
- Одиночные удары:
 - пиковое ударное ускорение, g 500
 - длительность действия, мс 1...2
- Минимальная наработка:
 - час 15000
 - количество сочленений-расчленений 500
- Минимальный срок сохраняемости, лет 15

Соединитель	L 1 max мм	L 2 max мм
Розетка СНП 59	18	30
	14	25
	4	16

СНП59, СНО64

НЩ0.364.061 ТУ

Схемы расположения контактов в изоляторах и электрические параметры для типов СНП59, СНО64 по НЩ0.364.061 ТУ

Тип соединителя	Схема расположения контактов	Количество контактов, шт.	Сечение контакта, мм.	Номера контактов для измерения температуры перепада	Усилие расчленения соединителя Н (кгс), не более		
					При приемке и поставке	После хранения	После минимальной наработки
СНП59		96	0,4	A16 B15 B17	95 (9,5)	105 (10,5)	120 (12,0)
СНО64					СНП59	СНО64	СНП59
СНП59		64	0,4	A16 C15 C17	65 (6,5)	70 (7,0)	80 (8,0)
СНО64					СНП59	СНО64	СНП59
СНП59		48	0,4	A16 B15 B17	50 (5,0)	55 (5,5)	65 (6,5)
СНО64					СНП59	СНО64	СНП59
СНП59		32	0,4	A16 C14 C16	40 (4,0)	45 (4,5)	50 (5,0)
СНО64					СНП59	СНО64	СНП59
СНП59		16	0,4	A16 C14 C16	30 (3,0)	35 (3,5)	40 (4,0)
СНО64					СНП59	СНО64	СНП59

Примечание: ○ - наличие контакта.

Соединители типа СНП232 специального назначения предназначены для работы в электронных блоках авиационной техники. Надежны, технологичны, могут весьма точно с малыми потерями передавать электрические сигналы.

Назначение

Соединители СНП232 предназначены для внутреннего монтажа для работы в электрических цепях постоянного, переменного (частотой до 3 МГц) и импульсного токов при напряжении до 250 В (амплитудное значение) и силе тока до 1 А.

Соединители изготавливают двух конструктивных исполнений: - однорядные; - двухрядные;

вилки - для объемного монтажа,
розетки - для печатного монтажа.

Исполнения по способу монтажа:

П1 - хвостовик для объемного монтажа пайкой,

П2 - хвостовик для прямого монтажа в отверстие печатной платы,

П3 - хвостовик для углового монтажа в отверстие печатной платы,

П5 - хвостовик для обратного монтажа в отверстие печатной платы.

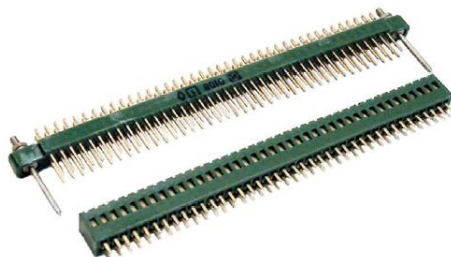

Технические характеристики

Климатическое исполнение В

Количество контактов 2, 4, 6 ... 80

Сопротивление контактов, МОм 15

Сопротивление изоляции, МОм 10000

Усилие расчленения контактов, кгс 0,03

Усилие расчленения соединителей, кгс 0,2...8

Температура окружающей среды, °С -60...+100

Вибрация:

- диапазон частот, Гц 10 ... 2000

- амплитуда ускорения, g 20

Многokrатные удары:

- пиковое ударное ускорение, g 150

- длительность действия, мс 1...5

Одиночные удары:

- пиковое ударное ускорение, g 1000

- длительность действия, мс 0,1...0,2

Минимальная наработка,:

- час 20 000

- количество сочленений-расчленений 500

Минимальный срок сохраняемости, лет 25

Условное обозначение	Размеры, мм		n
	L	A	
Однорядные розетки			
СНП232-24РП31	61,8max	57,5	23
СНП232-20РП31	51,8max	47,5	19
СНП232-16РП31	41,7max	37,5	15
СНП232-12РП31	31,7max	27,5	11
СНП232-10РП31	26,7max	22,5	9
СНП232-8РП31	21,7max	17,5	7
СНП232-6РП31	16,7max	12,5	5
СНП232-4РП31	11,7max	7,5	3
СНП232-2РП31	6,5max	2,5	1
Однорядные розетки			
СНП232-80РП 51-1	101,8max	97,5	39
СНП232-72РП 51-1	91,8max	87,5	35
СНП232-64РП51-1	81,8max	77,5	31
СНП232-50РП51-1	64,3max	60	24
СНП232-40РП51-1	51,8max	47,5	19
СНП232-32РП51-1	41,7max	37,5	15
СНП232-28РП51-1	36,7max	32,5	13
СНП232-22РП51-1	29,2max	25	10
СНП232-18РП51-1	24,2max	20	8
СНП232-14РП51-1	19,2max	15	6
СНП232-10РП51-1	14,2max	10	4

ОДНОРЯДНЫЕ РОЗЕТКИ ТИПОВ:

СНП232-РП31 (рис.1, 1.1)

СНП232-РП21 (рис.1, 1.2)

СНП232-РП51 (рис.1, 1.3)



Рис. 1



Рис. 1.1

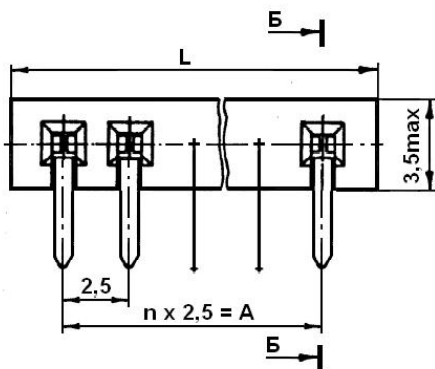

Рис. 1.2

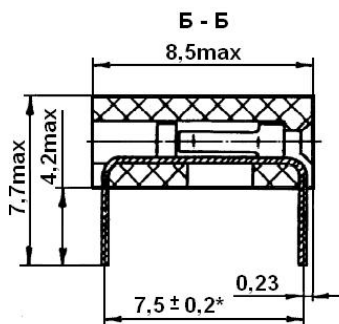

Рис. 1.3

* - Размеры для справок.

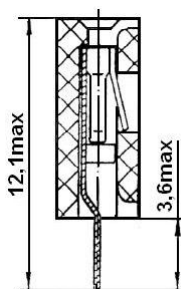
ДВУХРЯДНЫЕ РОЗЕТКИ ТИПОВ:

СНП232-РП51-1 (рис.2, 2.1)

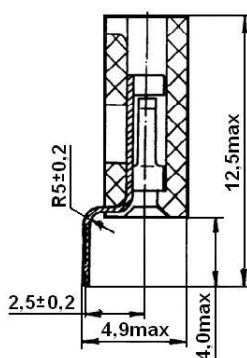
СНП232-РП21-1 (рис.2, 2.2)

СНП232-РП31-1 (рис.2, 2.3)



Рис. 2



Рис. 2.1

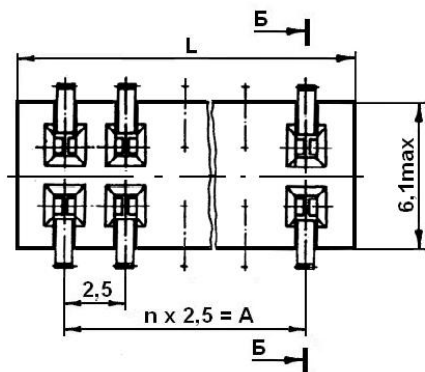

Рис. 2.2

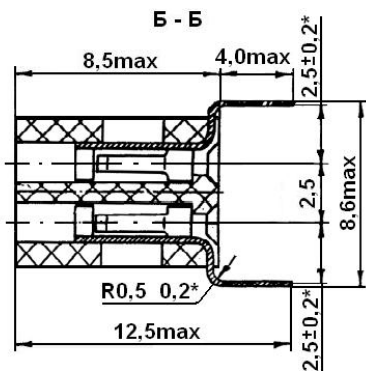

Рис. 2.3

* - Размеры для справок.

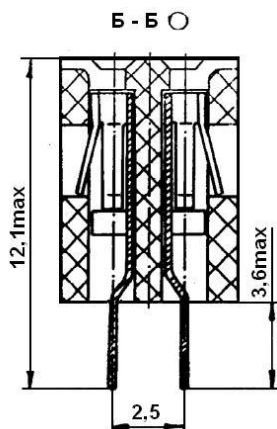
Вилка СНП232-80ВП11-1

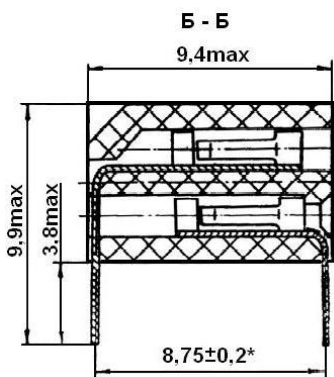
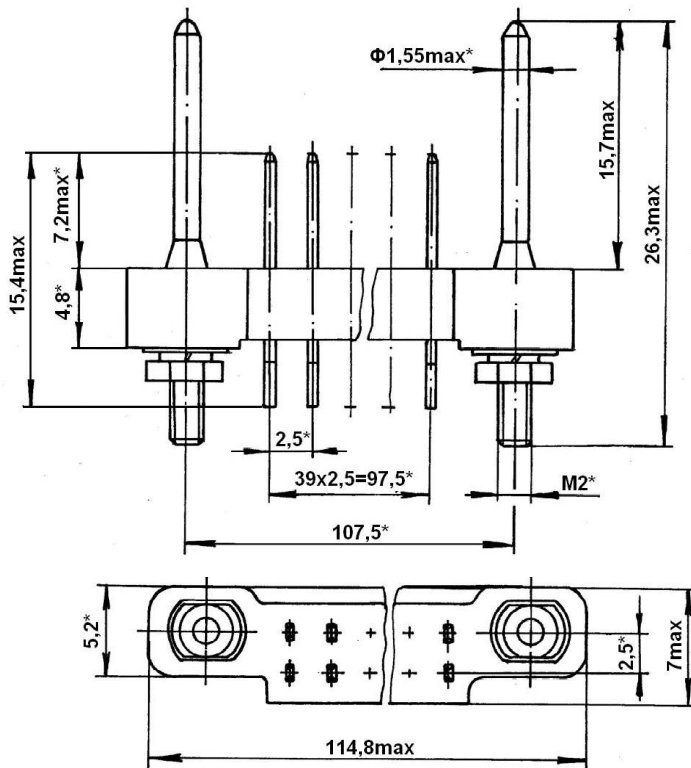

* - Размеры для справок.

СНП322

АСЛР.434410.012 ТУ

Соединители специального назначения предназначены для вычислительной техники, средств связи. Надежны, технологичны, могут весьма точно с малыми потерями передавать электрические сигналы.

Назначение

Соединители низкочастотные прямоугольные типа СНП322 для печатного монтажа врубного сочленения предназначены для работы в электрических цепях постоянного, переменного (частотой до 3 МГц) и импульсного токов при напряжении до 250В, 400 В (в зависимости от контактности) и силе тока до 2 А.

Соединители изготавливают:

- 1 типа, 3 типономиналов,
- 2 конструктивных исполнений.

Исполнения:

- ПЗ - вилка под угловой монтаж в печатную плату,
- НЗ - розетка под монтаж накруткой трех проводов.



Технические характеристики

Климатическое исполнение	В
Количество контактов	32, 64, 96
Шаг, мм	2,54
Усилие расчленения контактов, кгс	0,03
Усилие расчленения соединителей, кгс	4... 9,5
Сопротивление контактов, МОм,	10
Сопротивление изоляции, МОм	5000
Температура окружающей среды, °С	-60...+85
Синусоидальная вибрация:	
- диапазон частот, Гц	1...2000
- амплитудное ускорение, g	10
Многочрезные удары:	
- ударное ускорение, g	150
- длительность действия, мс	1
Одиночные удары:	
- ударное ускорение, g	1000
- длительность действия, мс	1
Минимальная наработка:	
- час	15000
- количество сочленений-расчленений	500
Минимальный срок сохраняемости, лет	20

Вилка СНП322

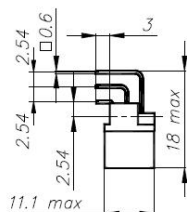
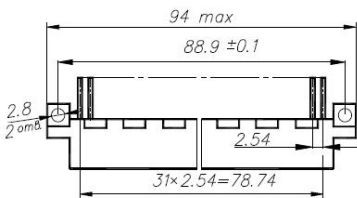

Розетка СНП322

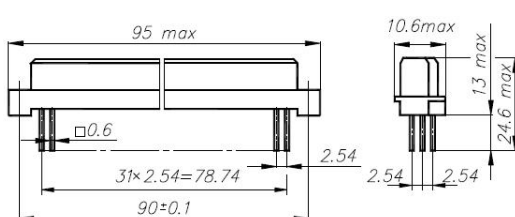

Схемы расположения контактов в изоляторах для типов СНП322

Наименование	Кол-во контактов	Схема расположения контактов	Условное обозначение вилки
Вилка с угловыми контактами под пайку.	96		СНП322-96abc
	64		СНП322-64ac
	32		СНП322-32ac
	32		СНП322-32a
Розетка с прямыми контактами под накрутку.	96		СНП322-96abc
	64		СНП322-64ac
	32		СНП322-32ac
	32		СНП322-32a

Схема соединения.

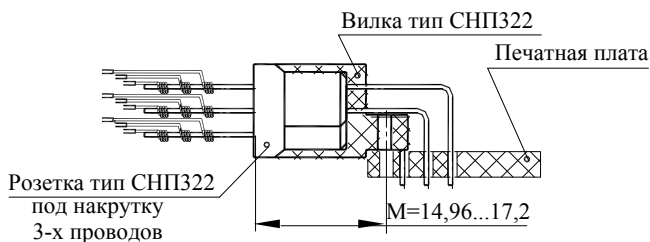

Соединители специального назначения предназначены для вычислительной техники, средств связи. Надежны, технологичны, могут весьма точно с малыми потерями передавать электрические сигналы.

Назначение

Соединители низкочастотные прямоугольного типа СНП323 для печатного монтажа врубного сочленения предназначены для работы в электрических цепях постоянного, переменного (частотой до 3 МГц) и импульсного токов при напряжении до 250 В и силе тока до 2 А.

Соединители изготавливают:

- 1 типа, 2 типономиналов,
- 2 конструктивных исполнений.

Исполнения:

- ПЗ - вилка под угловой монтаж в печатную плату,
- НЗ - розетка под монтаж накруткой трех проводов.



Технические характеристики

Климатическое исполнение	В
Количество контактов	32, 48
Шаг, мм	2,54
Усилие расчленения контактов, кгс	0,03
Усилие расчленения соединителей, кгс	3... 4,5
Сопротивление контактов, МОм	10
Сопротивление изоляции, МОм	5000
Температура окружающей среды, °С	-60...+85
Синусоидальная вибрация:	
- диапазон частот, Гц	1...2000
- амплитудное ускорение, g	10
Многokrатные удары:	
- ударное ускорение, g	150
- длительность действия, мс	1
Одиночные удары:	
- ударное ускорение, g	1000
- длительность действия, мс	1
Минимальная наработка:	
- час	15000
- количество сочленений-расчленений	500
Минимальный срок сохраняемости, лет	20

Вилка СНП323

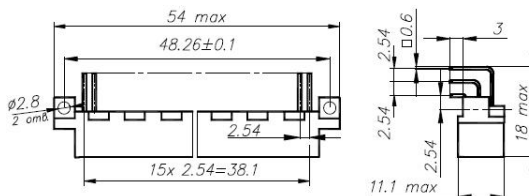

Розетка СНП323

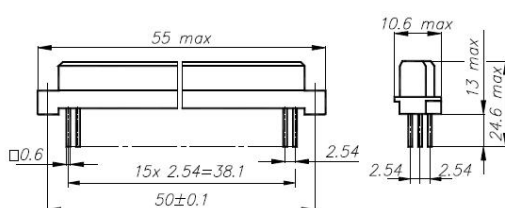

Схемы расположения контактов в изоляторах для типов СНП323

Наименование	Кол-во контактов	Схема расположения контактов	Условное обозначение вилки
Вилка с угловыми контактами под пайку.	48		СНП323-48abc
	32		СНП323-32ac
Розетка с прямыми контактами под накрутку.	48		
	32		

Схема соединения.

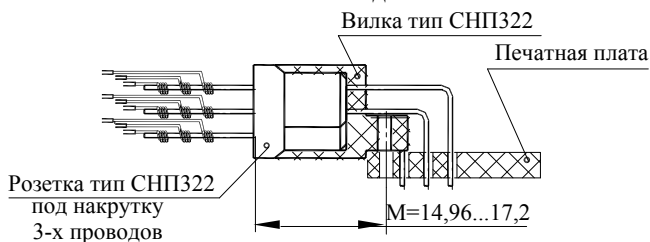

СНП234

АСЛР.434410.012 ТУ

Соединители специального назначения предназначены для вычислительной техники, средств связи. Надежны, технологичны, могут весьма точно с малыми потерями передавать электрические сигналы.

Назначение

Соединители низкочастотные прямоугольные типа СНП322 для печатного монтажа врубного сочленения предназначены для работы в электрических цепях постоянного, переменного (частотой до 3 МГц) и импульсного токов при напряжении до 250В, 400 В (в зависимости от контактности) и силе тока до 2 А.

Соединители изготавливают:

- 1 типа, 3 типономиналов,
- 2 конструктивных исполнений.

Исполнения:

- ПЗ - вилка под угловой монтаж в печатную плату,
- НЗ - розетка под монтаж накруткой трех проводов.

Технические характеристики

Климатическое исполнение	В	
Количество контактов	32, 64, 96	
Шаг, мм	2,54	
Усилие расчленения контактов, кгс	0,03	
Усилие расчленения соединителей, кгс	4... 9,5	
Сопротивление контактов, МОм,	10	
Сопротивление изоляции, МОм	5000	
Температура окружающей среды, °С	-60...+85	
Синусоидальная вибрация:		
- диапазон частот, Гц	1...2000	
- амплитудное ускорение, g	10	
Многократные удары:		
- ударное ускорение, g	150	
- длительность действия, мс	1	
Одиночные удары:		
- ударное ускорение, g	1000	
- длительность действия, мс	1	
Минимальная наработка:		
- час	15000	
- количество сочленений-расчленений	500	
Минимальный срок сохраняемости, лет		20

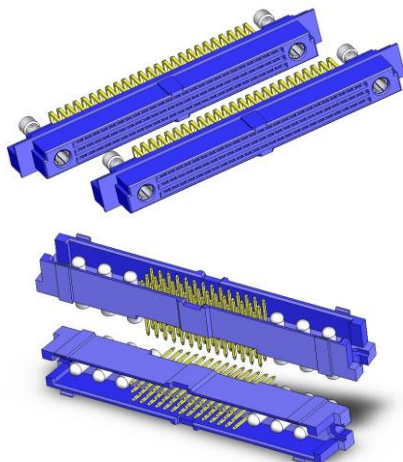

Вилка СНП234

H1	H	
15,0	2,5	Вывод под пайку
16,5	4,0	Вывод под накрутку
		1-го провода
20,5	8,0	Вывод под накрутку
		2-х проводов
25,5	13,0	Вывод под накрутку
		3-х проводов

Розетка СНП234

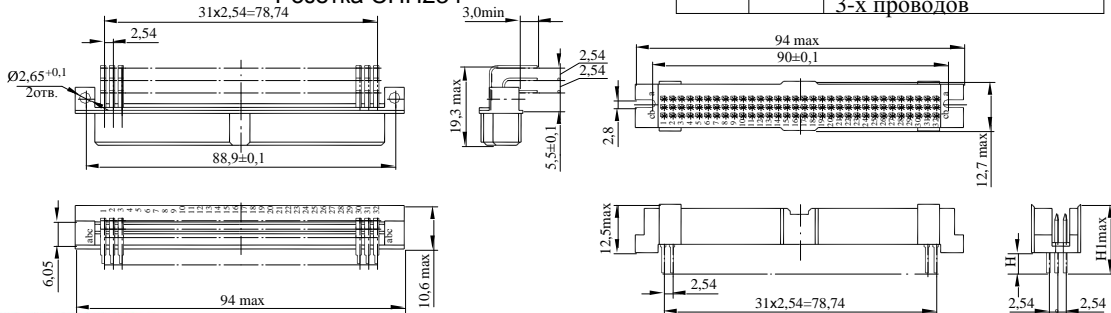

Схемы расположения контактов в изоляторах для типов СНП234



Наименование	Кол-во контактов	Схема расположения контактов	Условное обозначение вилки
Вилка с прямыми контактами под пайку и под накрутку.	96		СНП234-96abc
	64		СНП234-64ac
	64		СНП234-64ab
	32		СНП234-32ac
Розетка с угловыми контактами под пайку.	96		СНП234-96abc
	64		СНП234-64ac
	64		СНП234-64ab
	32		СНП234-32ac

Схема соединения.

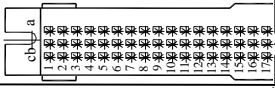
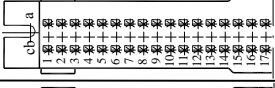
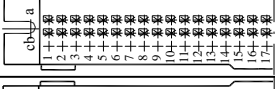

СНП235

АСЛР.434410.012 ТУ

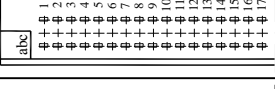
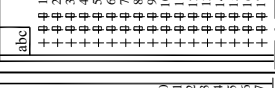
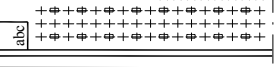
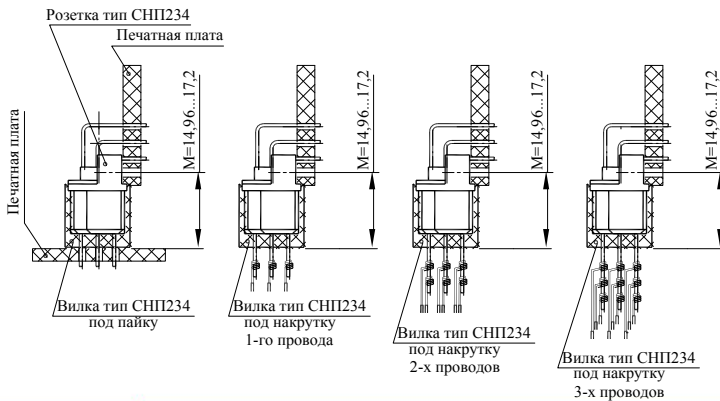
Вилка-переходник сигнальная прямая для установки на объединительную монтажную плату тип СНП235

Обеспечивает сочленение с угловой розеткой СНП234

Назначение:

Соединители электрические, прямоугольные, низковольтные для печатного прямого и углового, объемного монтажа и монтажа методом press-fit с шагом контактов 2,54 мм, предназначены для работы в электрических цепях постоянного, переменного (частотой до 3 МГц) и импульсного токов при напряжениях и токовых нагрузках указанных в технических характеристиках.

Применяются в системах дальней связи, электронной и вычислительной технике.

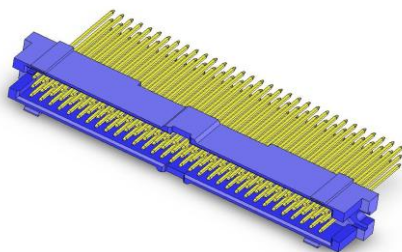

Технические характеристики:

Климатическое исполнение:	В
Количество контактов:	
СНП235:.....	96, 64, 32;
Шаг контактов, мм:.....	2,54
Максимальное рабочее напряжение, В:.....	250
Максимальный рабочий ток, А	
-сигнальные контакты :.....	2
Сопротивление контактов, Ом:	
-сигнальные контакты:	0,015
Сопротивление изоляции, МОм:.....	5000
Температура окружающей среды, °С:.....	-60...+85
Усилие расчленения контактов, кгс:	
-сигнальные контакты:.....	0,015
Синусоидальная вибрация:	
-диапазон частот, Гц:.....	1...2000
-амплитудное ускорение, g:.....	10
Многочрезные удары:	
-ударное ускорение, g:.....	150
-длительность действия, мс:.....	1
Одиночные удары:	
-ударное ускорение, g:.....	1000
-длительность действия, мс:.....	1
Минимальная наработка:	
-час:.....	15000
-колич. сочленений-расчленений:.....	500
Минимальный срок сохраняемости, лет:.....	20

Схемы расположения контактов в изоляторах для типов СНП235

Наименование	Кол-во контактов	Схема расположения контактов	Условное обозначение вилки
Вилка с прямыми контактами под пайку и под накрутку.	96		СНП235-96abc
	64		СНП235-64ac
	64		СНП235-64ab
	32		СНП235-32ac

Габаритные и присоединительные размеры изоляторов для типов СНП235

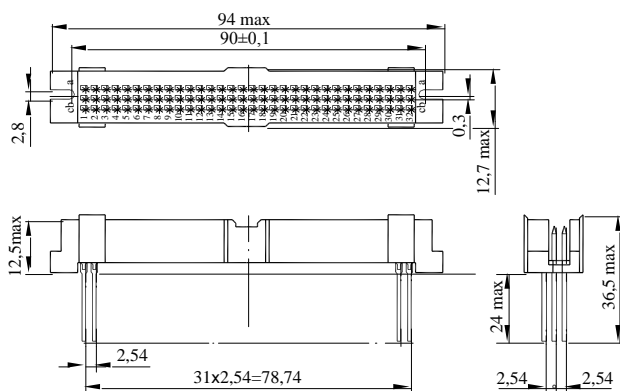

Назначение:

Соединители электрические, прямоугольные, низковольтные для печатного прямого и углового, объемного монтажа и монтажа методом press-fit с шагом контактов 2,54 мм, предназначены для работы в электрических цепях постоянного, переменного (частотой до 3 МГц) и импульсного токов при напряжениях и токовых нагрузках указанных в технических характеристиках.

Технические характеристики:

Климатическое исполнение:	В
Количество контактов:	
СКП201:	14+6, 28+6, 42+6; 60+4, 78+2
Шаг контактов, мм:	2,54
Максимальное рабочее напряжение, В:	250
Максимальный рабочий ток, А	
-сигнальные контакты :	2
-силовые контакты:	10
Сопротивление контактов, Ом:	
-сигнальные контакты и контакты	
кабельных розеток:	0,015
-силовые контакты:	0,001
Сопротивление изоляции, МОм:	5000
Температура окружающей среды, °С:	-60...+85
Усилие расчленения контактов, кгс:	
-сигнальные контакты:	0,015
-силовые контакты:	0,08
Синусоидальная вибрация:	
-диапазон частот, Гц:	1...2000
-амплитудное ускорение, g:	10
Многократные удары:	
-ударное ускорение, g:	150
-длительность действия, мс:	1
Одиночные удары:	
-ударное ускорение, g:	1000
-длительность действия, мс:	1
Минимальная наработка:	
-час:	15000
-колич. сочленений-расчленений:	500
Минимальный срок сохраняемости, лет:	20

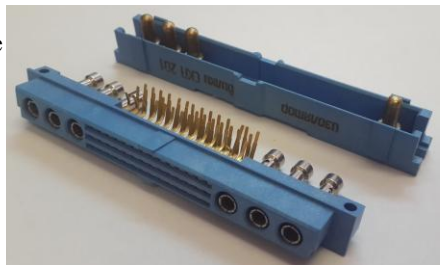

Схемы расположения контактов в изоляторах для типов СКП201

Наименование	Кол-во контактов	Схема расположения контактов	Условное обозначение вилки (розетки)
Розетка с угловыми контактами под пайку.	78 + 2		СКП201-78abc
	60 + 4		СКП201-60abc
	42 + 6		СКП201-42abc
	42 + 6		СКП201-28ab
	42 + 6		СКП201-14ac
Вилка с прямыми контактами под пайку и под накрутку.	78 + 2		СКП201-78abc
	60 + 4		СКП201-60abc
	42 + 6		СКП201-42abc
	42 + 6		СКП201-28ab
	42 + 6		СКП201-14ac

СКП201

АСЛР.434410.012 ТУ

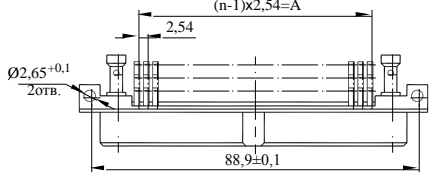

Розетка тип СКП201

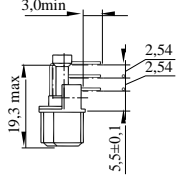

Условное обозначение розетки	n	A
СКП201-78abc	26	63,5
СКП201-60abc	20	48,26
СКП201-46abc	14	33,02
СКП201-28ab	14	33,02
СКП201-14ac	14	33,02

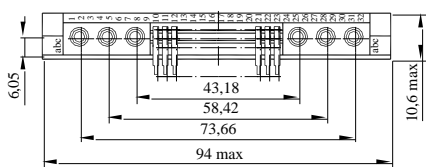
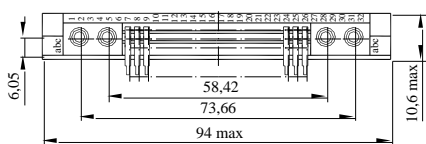
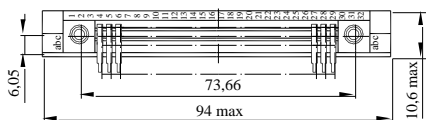

Вилка тип СКП201

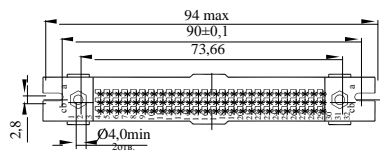

Условное обозначение вилки	n	A
СКП201-78abc	26	63,5
СКП201-60abc	20	48,26
СКП201-42abc	14	33,02
СКП201-28ab	14	33,02
СКП201-14ac	14	33,02

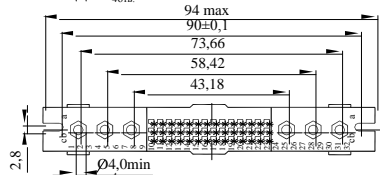
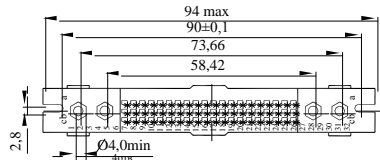

H1	H	
15,0	2,5	Вывод под пайку
16,5	4,0	Вывод под накрутку 1-го провода
20,5	8,0	Вывод под накрутку 2-х проводов
25,5	13,0	Вывод под накрутку 3-х проводов

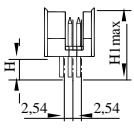
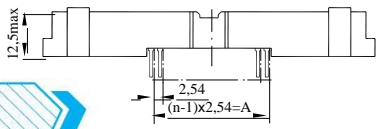

Силовые контакты
под соединитель тип СКП201

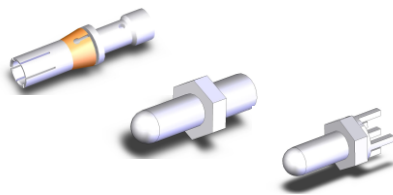

Штырь силовой
01-М-О
СЦНК.757471.002
под объемный монтаж

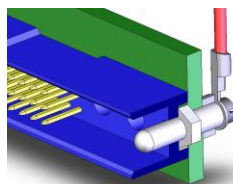
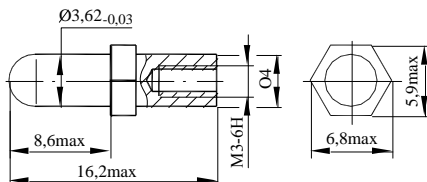

Штырь силовой
01-М-П
СЦНК.757471.003
под пайку

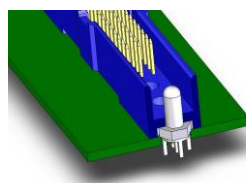
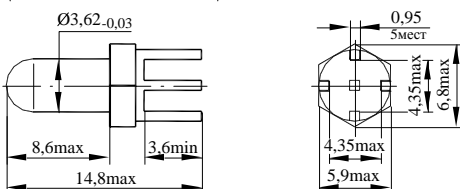

Контакт силовой
СЦНК.434444.001
под объемный монтаж

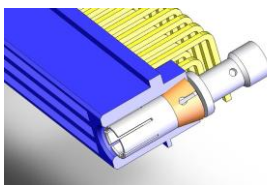
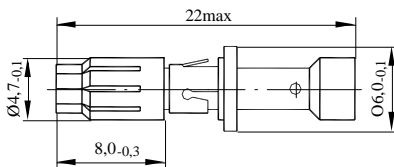

Покрытие	Обозначение контакт силовой	Обозначение штырь силовой 01-М-О	Обозначение штырь силовой 01-М-П
золото	СЦНК.434444.001	СЦНК.757471.002	СЦНК.757471.003
никель	СЦНК.434444.001-01	СЦНК.757471.002-01	СЦНК.757471.003-01
серебро	СЦНК.434444.001-02	СЦНК.757471.002-02	СЦНК.757471.003-02

Штырь силовой **01-М-О**, Штырь силовой **01-М-П** поставляются россыпью.

ТУ 6313-009-07609017-2007
РЭ 6313-016-07609017-2007

ПРОХОДНЫЕ ПРУЖИННЫЕ КЛЕММЫ

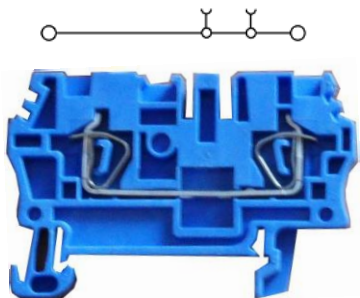

Шинная Клемма типа ШК-2,5-2-3

Шинная клемма (ШК-2,5) – изолированная деталь, закрепляемая на носителе (монтажной шине) и служащая для обеспечения механических и электрических соединений медных проводов сечением от 0,5 до 2,5 мм²

Технические характеристики:

Количество ярусов	1
Количество точек подключения	2
Сечение провода	от 0,5 до 2,5 мм ²
Номинальное напряжение	500 В
Номинальный ток	20 А (при сечении провода 2,5 мм ²)
Ширина клеммы	5,2 мм
Длина клеммы	48,5 мм
Высота клеммы с учетом DIN- рейки	36,5 мм
Вес клеммы	6,094 г

Шинные клеммы изготавливают для внутреннего монтажа в климатическом исполнении УХЛ-2 по ГОСТ 15150.

Тип изделия:	ШК	-	2,5	-	2 (3,4, 2x2)	-	2 (3)
Шинная клемма							
Допустимое сечение провода для монтажа 0,5 ... 2,5 мм ²							
Количество выводов для подсоединения (монтажа) проводов: 2 – 1 контакт с 2 выводами, 3 – 1 контакт с 3 выводами, 4 – 1 контакт с 4 выводами, 2x2 – 2 контакта с 2 выводами каждый							
Покрытие контактов: 2- серебро 3- олово							

ТУ 6313-009-07609017-2007**РЭ 6313-016-07609017-2007****Блок шинных клемм БШК-2,5-n-2-3 ТУ 6313-009-07609017-2007.**

n – кол. шинных клемм в блоке (2,3,4.....n)



Условные обозначения вспомогательных деталей блока шинных клемм:

Стопор концевой - СЦНК.757537.001 ТУ 6313-009-07609017-2007**Крышка** СЦНК.757537.002 ТУ 6313-009-07609017-2007**Мостик соединительный** СЦНК.685168.015 ТУ 6313-009-07609017-2007**Шильдик маркировочный** СЦНК.754420.001 ТУ 6313-009-07609017-2007**Шина монтажная** СЦНК.745522.001 ТУ 6313-009-07609017-2007

СЦНК.745522.002 ТУ 6313-009-07609017-2007



ШК-2,5Ф-2-3 одноконтактная двухвыводная

Технические характеристики:

Количество ярусов	1
Количество точек подключения	2
Сечение провода	от 0,08 до 2,5 мм ²
Номинальное напряжение	800 В
Номинальный ток	24,0 А
Ширина клеммы	5,3 мм
Длина клеммы	48,9 мм
Высота клеммы с учетом DIN- рейки	35,5 мм

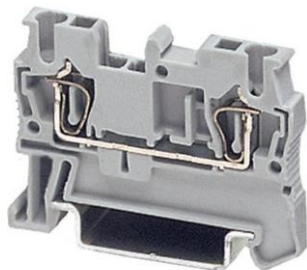

ШК-4Ф-2-3 одноконтактная двухвыводная

Технические характеристики:

Количество ярусов	1
Количество точек подключения	2
Сечение провода	от 0,08 до 4,0 мм ²
Номинальное напряжение	800 В
Номинальный ток	32,0 А
Ширина клеммы	6,3 мм
Длина клеммы	56,3 мм
Высота клеммы с учетом DIN- рейки	35,5 мм

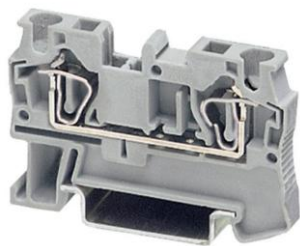

ШК-6В-2-3 одноконтактная двухвыводная

Технические характеристики:

Количество ярусов	1
Количество точек подключения	2
Сечение провода	от 0,2 до 6,0 мм ²
Номинальное напряжение	1000 В
Номинальный ток	41,0 А
Ширина клеммы	9,9 мм
Длина клеммы	62,4 мм
Высота клеммы с учетом DIN- рейки	35,7 мм

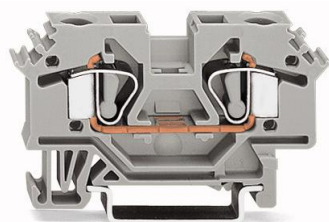

СЦНК.434410.036ТУ ("ВП")
СЦНК.434410.051ТУ ("ОТК")

Соединитель клеммный для печатных плат



Соединитель клеммный (СКПП) – предназначен для быстрого надежного удобного подключения сигнальных цепей к плате.

Преимущества:

- малое монтажное пространство;
- возможность использования разных типов проводов;
- износостойкость;
- пожарная безопасность;
- измерение электрических параметров без нарушения изолированности соединения;

Технические характеристики:

Сечение провода	от 0,5 до 2,5 мм ²
Номинальное напряжение	380 В
Номинальный ток	16 А (при сечении провода 2,5 мм ²)
Шаг выводов	5/5,08 мм
Диаметр отверстия под вывод.....	1мм ²
Температура окружающей среды.....	От -60 до 105 °С

Тип изделия: **СКПП - 2,5 - 1(2,3) - 2 (3) - 01 (05, 08)**

соединитель клеммный
для печатных плат

Допустимое сечение провода
для монтажа 0,5 ... 2,5 мм²

Количество контактов

Покрывание контактов:
2-серебро
3- олово

Цветовое исполнение:
01 - серый;
05 - красный;
08 - синий;

СЦНК.434410.041ТУ ("ВП")
СЦНК.434410.052ТУ ("ОТК")

Клемма пружинная для печатных плат



Клемма пружинная (КПП) – предназначена для быстрого надежного удобного подключения сигнальных цепей к плате, без использования монтажного инструмента

Преимущества:

- малое монтажное пространство;
- возможность использования разных типов проводов;
- износостойкость;
- пожарная безопасность;
- измерение электрических параметров без нарушения изолированности соединения;

Технические характеристики:

Максимальное сечение проводника.....	0,5 (2,5) мм ²
Номинальное напряжение	160(320) В
Номинальный ток	6(16) А
Шаг выводов	5/5,08 мм
Диаметр отверстия под вывод.....	1мм ²
Температура окружающей среды.....	От -60 до 105 °С

Тип изделия:

КПП - 0,5(2,5) - 1(2,3) - 2(3) - P

клемма пружинная
для печатных плат

Допустимое сечение провода
для монтажа 0,5 ... 2,5 мм²

Количество контактов

Покрытие контактов:
2- серебро
3- олово

Наличие рычага

Пожалуйста,

*направьте заполненную анкету по т./ф.: (865-45)2-44-75, 2-52-75
или E-mail: market@zavodatlant.ru*

**Ориентировочная годовая потребность в
изделиях типа «Соединитель»**

*Наименование
предприятия* _____

Наименование (обозначение соединителя)	Потребность (кол-во, шт)
--	--------------------------

1.

2.

3.

...

Анкету заполнил: Ф.И.О. _____ должность _____

Телефон _____ e-mail _____

СПАСИБО!



ЗАВОД



РАЗРАБОТКА И ПРОИЗВОДСТВО

АТЛАНТ
ЭЛЕКТРИЧЕСКИХ СОЕДИНИТЕЛЕЙ

IPG | INVEST
PROM GROUP

Разработчик: Служба маркетинга АО “Завод Атлант” 2024 г.

